



Администрация города Пензы

ПОСТАНОВЛЕНИЕ

от ~~23.03.2015~~ 339/2

О внесении изменений в постановление администрации города Пензы от 09.04.2015 №470 «Об утверждении схемы размещения нестационарных торговых объектов на территории города Пензы»

Руководствуясь Федеральным законом от 06.10.2003 №131-ФЗ «Об общих принципах организации местного самоуправления в Российской Федерации», Федеральным законом от 28.12.2009 № 381-ФЗ «Об основах государственного регулирования торговой деятельности в Российской Федерации», приказом Министерства сельского хозяйства Пензенской области от 23.11.2010 №1174 «Об утверждении порядка разработки схемы размещения нестационарных торговых объектов на территории Пензенской области», ст.33 Устава города Пензы,

Администрация города Пензы постановляет:

1. Внести в постановление администрации города Пензы от 09.04.2015 №470 «Об утверждении схемы размещения нестационарных торговых объектов на территории города Пензы» (далее Постановление) следующие изменения, дополнения:

1.1. Пункт 2 постановления изложить в следующей редакции:

«2. Общее количество отведенных мест под нестационарные торговые объекты на территории города Пензы – 877»;

1.2. Пункт 91 раздела I приложения № 1 «Схема размещения нестационарных торговых объектов типа торговых павильонов, киосков, торговых автоматов на территории города Пензы» в подразделе «Первомайский район» исключить;

1.3. Раздел II приложения №1 к постановлению «Схема размещения нестационарных торговых объектов типа торговых павильонов, киосков, торговых автоматов на территории города Пензы» изложить в новой редакции согласно приложению №1 к настоящему постановлению.

1.4. Приложение №2 к постановлению «Схема размещения нестационарных торговых объектов по реализации товаров местных товаропроизводителей на территории города Пензы» изложить в новой редакции согласно приложению №2 к настоящему постановлению.

1.5. Приложение №6 к постановлению «Схема размещения нестационарных торговых объектов по реализации мороженого, прохладительных напитков на территории города Пензы» изложить в новой редакции согласно приложению №3

к настоящему постановлению.

1.6. Приложение №7 к постановлению «Схема размещения нестационарных торговых объектов по реализации кваса, газированной воды на территории города Пензы» изложить в новой редакции согласно приложению №4 к настоящему постановлению.

1.7. Приложение №9 к постановлению «Схема размещения нестационарных торговых объектов по реализации хвойных деревьев на территории города Пензы» изложить в новой редакции согласно приложению №5 к настоящему постановлению.

1.8. Признать утратившим силу пункты 3, 4 постановления.

1.9. Пункты 5, 6 считать соответственно пунктами 4, 5.

1.10. В наименовании приложения №10 к постановлению слова «(приложение: на 21 листе)» заменить словами «приложение: (на 47 листах)»;

1.11. Дополнение к приложению №10 к постановлению «План-схема» дополнить 26 листами согласно приложению №6 к настоящему постановлению.

2. Опубликовать настоящее постановление в средстве массовой информации, определенном для официального опубликования муниципальных правовых актов администрации города Пензы, и разместить на официальном сайте администрации города Пензы в информационно-телекоммуникационной сети Интернет.

3. Настоящее постановление вступает в силу на следующий день после его официального опубликования.

4. Контроль за выполнением постановления возложить на заместителя главы администрации города Пензы по экономике и развитию предпринимательства.

И.о. главы администрации города

С.В Волков

Схема размещения нестационарных торговых объектов

типа торговых павильонов, киосков, торговых автоматов на территории города Пензы:

II. размещенных на основании аукциона на право заключения договора на размещение нестационарного торгового объекта:

Ленинский район:

№ п/п	Адрес (место размещения нестационарного торгового объекта) или адресное обозначение нестационарного торгового объекта	Площадь места размещения нестационарного торгового объекта	Сведения о наличии заключенных договоров на размещение нестационарного торгового объекта (далее – НТО)	Высота нестационарного торгового объекта	Тип нестационарного торгового объекта	Группа товаров	Период размещения
1	Ул.Новый Кавказ, 4	4	Договор на размещение НТО №157 от 02.12.2016	До 4 метров	Киоск	Питьевая вода в розлив	3 года
2	Ул.Фурманова, 1	4		До 4 метров	Киоск	Питьевая вода в розлив	3 года
3	Ул.Фурманова, 3	12		До 3 метров	Киоск	Продовольственная группа товаров	3 года

3

4

Первомайский район:

№ п/п	Адрес (место размещения нестационарного торгового объекта) или адресное обозначение нестационарного торгового объекта	Площадь места размещения нестационарного торгового объекта	Сведения о наличии заключенных договоров на размещение нестационарного торгового объекта (далее – НТО)	Высота нестационарного торгового объекта	Тип нестационарного торгового объекта	Группа товаров	Период размещения
1	Ул.Лобачевского, 14	4	Договор на размещение НТО №160 от 02.12.2016	До 4 метров	Киоск	Питьевая вода в розлив	3 года
2	Ул.Бийская, 8	4	Договор на размещение НТО №164 от 02.12.2016	До 4 метров	Киоск	Питьевая вода в розлив	3 года
3	Ул.Терновского, 158 б	4	Договор на размещение НТО №153 от 02.12.2016	До 4 метров	Киоск	Питьевая вода в розлив	3 года
4	Ул.Попова, 48	4		До 4 метров	Киоск	Питьевая вода в розлив	3 года

Октябрьский район:

№ п/п	Адрес (место размещения нестационарного торгового объекта) или адресное обозначение нестационарного торгового объекта	Площадь места размещения нестационарного торгового объекта	Сведения о наличии заключенных договоров на размещение нестационарного торгового объекта (далее – НТО)	Высота нестационарного торгового объекта	Тип нестационарного торгового объекта	Группа товаров	Период размещения
1	Ул.Архангельская, вблизи остановки общественного транспорта	15	Договор на размещение НТО №166 от 26.12.2016	До 3 метров	Торговый павильон	Продовольственная группа товаров	3 года
2	Ул.Ладужская, 43	4	Договор на размещение НТО №162 от 02.12.2016	До 4 метров	Киоск	Питьевая вода в розлив	3 года
3	Пр.Строителей, 76	4	Договор на размещение НТО №154 от 02.12.2016	До 4 метров	Киоск	Питьевая вода в розлив	3 года
4	Ул.Одесская, 5	4	Договор на размещение НТО №156 от 02.12.2016	До 4 метров	Киоск	Питьевая вода в розлив	3 года
5	Пр.Строителей, 77	4	Договор на размещение НТО №150 от 02.12.2016	До 4 метров	Киоск	Питьевая вода в розлив	3 года
6	Ул.Ладужская, 133	4	Договор на размещение НТО №161 от 02.12.2016	До 4 метров	Киоск	Питьевая вода в розлив	3 года

7	Пр.Строителей, 80 а	14	Договор на размещение НТО № 51 от 02.12.2016	До 3 метров	Торговый павильон	Продовольственная группа товаров	3 года
8	Ул.Архангельская, 1 (поселок «ЗИФ»)	30		До 3 метров	Торговый павильон	Смешанная группа товаров	3 года
9	Ул.Глазунова, 4	4		До 4 метров	Киоск	Питьевая вода в розлив	3 года
10	Ул.Рахманинова, 37	4		До 4 метров	Киоск	Питьевая вода в розлив	3 года
11	Пр.Строителей, 134	4		До 4 метров	Киоск	Питьевая вода в розлив	3 года
12	Ул.Минская, 11	4		До 4 метров	Киоск	Питьевая вода в розлив	3 года
13	Ул.Лядова, 2	4		До 4 метров	Киоск	Питьевая вода в розлив	3 года
14	Ул.Лядова, 36	4		До 4 метров	Киоск	Питьевая вода в розлив	3 года
15	Пр.Строителей, 33	4		До 4 метров	Киоск	Питьевая вода в розлив	3 года
16	Пр.Строителей, 3	4		До 4 метров	Киоск	Питьевая вода в розлив	3 года
17	Пр.Строителей, 80	4		До 4 метров	Киоск	Питьевая вода в розлив	3 года
18	Ул.Ладужская, 33	4		До 4 метров	Киоск	Питьевая вода в розлив	3 года
19	Пр.Строителей, 154	4		До 4 метров	Киоск	Питьевая вода в розлив	3 года
20	Ул.Беляева, 6	4		До 4 метров	Киоск	Питьевая вода в розлив	3 года
21	Пр.Строителей, 98	4		До 4 метров	Киоск	Питьевая вода в розлив	3 года

Железнодорожный район:

№п/п	Адрес (место размещения нестационарного торгового объекта) или адресное обозначение нестационарного торгового объекта	Площадь места размещения нестационарного торгового объекта	Сведения о наличии заключенных договорах на размещение нестационарного торгового объекта (далее – НТО)	Высота нестационарного торгового объекта	Тип нестационарного торгового объекта	Группа товаров	Период размещения
1	Ул. Антонова, 19	30	Договор на размещение НТО №165 от 02.12.2016	До 3 метров	Торговый павильон	Хлебобулочные изделия	3 года
2	Ул.Коннозаводская, вблизи остановки «Сосны» (из центра)	30	Договор на размещение НТО №167 от 26.12.2016	До 3 метров	Торговый павильон	Непродовольственная группа товаров	3 года
3	Ул. Пархоменко, 8	4	Договор на размещение НТО №155 от 02.12.2016	До 4 метров	Киоск	Питьевая вода в розлив	3 года
4	Ул. Чаадаева, 97а	4	Договор на размещение НТО №152 от 02.12.2016	До 4 метров	Киоск	Питьевая вода в розлив	3 года
5	ул.Медицинская, 12	4	Договор на размещение НТО №159 от 02.12.2016	До 4 метров	Киоск	Питьевая вода в розлив	3 года
6	Ул.Медицинская, 2	10	Договор на размещение НТО №168 от	До 3 метров	Киоск	Молочная продукция	3 года

7	Ул.Кл.Цеткин, 23а	30	26.12.2016 Договор на размещение НТО №169 от 26.12.2016	До 3 метров	Торговый павильон	Смешанная группа товаров	3 года
8	Ул.Медицинская, 2	4	Договор на размещение НТО №158 от 02.12.2016	До 4 метров	Киоск	Питьевая вода в розлив	3 года
9	Ул.Егорова, 4	4	Договор на размещение НТО №163 от 02.12.2016	До 4 метров	Киоск	Питьевая вода в розлив	3 года
10	Ул.Мичурина, 2д	51		До 4 метров	Торговый павильон	Смешанная группа товаров	3 года
11	Ул.Ломоносова, 42г	21		До 3 метров	Торговый павильон	Смешанная группа товаров	3 года
12	Ул.Луначарского, 46	4		До 4 метров	Киоск	Питьевая вода в розлив	3 года
13	Ул.Ново-Казанская, 10	4		До 4 метров	Киоск	Питьевая вода в розлив	3 года
14	Ул.Кл.Цеткин, 15	4		До 4 метров	Киоск	Питьевая вода в розлив	3 года
15	Ул.Толстого, 10	4		До 4 метров	Киоск	Питьевая вода в розлив	3 года
16	В районе ул.Ушакова	4		До 4 метров	Киоск	Питьевая вода в розлив	3 года
17	Ул.Жемчужная, 30	4		До 4 метров	Киоск	Питьевая вода в розлив	3 года

18	Ул.Дзержинского, 31	4		До 4 метров	Киоск	Питьевая вода в розлив	3 года
----	---------------------	---	--	-------------	-------	------------------------	--------

Первый заместитель
главы администрации города

С.В. Волков

Приложение №2
к постановлению администрации г.Пензы
03.03.2017 от № 329/2
«Приложение №2
к постановлению администрации г.Пензы
от 09.04.2015 №470»

Схема размещения нестационарных торговых объектов
по реализации товаров местных товаропроизводителей на территории города Пензы

Ленинский район:

№ п/п	Адрес (место размещения нестационарного торгового объекта) или адресное обозначение нестационарного торгового объекта	Площадь места размещения нестационарного торгового объекта	Высота нестационарного торгового объекта	Тип нестационарного торгового объекта	Группа товаров	Период размещения
1	Ул. 8 Марта, 15	7	2 метра	Автолавка	Реализация товаров местных производителей (хлебобулочные изделия, молочная, рыбная, мясная, кондитерская продукция)	Круглогодично
2	Ул. Коммунистическая, 35	7	2 метра	Автолавка	Реализация товаров местных производителей (хлебобулочные изделия, молочная, рыбная, мясная, кондитерская продукция)	Круглогодично
3	Ул. Фурманова, 3	7	2 метра	Автолавка	Реализация товаров местных производителей (хлебобулочные изделия, молочная, рыбная, мясная, кондитерская продукция)	Круглогодично

4	Ул. Суворова, 198	7	2 метра	Автолавка	Реализация товаров местных производителей (хлебобулочные изделия, молочная, рыбная, мясная, кондитерская продукция)	Круглогодично
5	Ул.Бурденко, 3-5	7	2 метра	Автолавка	Реализация товаров местных производителей (хлебобулочные изделия, молочная, рыбная, мясная, кондитерская продукция)	Круглогодично
6	Ул.Карпинского, 22	7	2 метра	Автолавка	Реализация товаров местных производителей (хлебобулочные изделия, молочная, рыбная, мясная, кондитерская продукция)	Круглогодично
7	Ул.Ключевского, 3 а	7	2 метра	Автолавка	Реализация товаров местных производителей (хлебобулочные изделия, молочная, рыбная, мясная, кондитерская продукция)	Круглогодично
8	Ул. Красноармейская, 70 а	7	2 метра	Автолавка	Реализация товаров местных производителей (хлебобулочные изделия, молочная, рыбная, мясная, кондитерская продукция)	Круглогодично
9	Ул. К. Маркса, 12	7	2 метра	Автолавка	Реализация товаров местных производителей (хлебобулочные изделия, молочная, рыбная, мясная, кондитерская продукция)	Круглогодично
10	Ул. Карпинского, 10 - 12	7	2 метра	Автолавка	Реализация товаров местных производителей (хлебобулочные изделия, молочная, рыбная, мясная, кондитерская продукция)	Круглогодично
11	Ул. Кольцова	7	2 метра	Автолавка	Реализация товаров местных производителей (хлебобулочные	Круглогодично

					изделия, молочная, рыбная, мясная, кондитерская продукция)	
--	--	--	--	--	--	--

Октябрьский район:

№ п/п	Адрес (место размещения нестационарного торгового объекта) или адресное обозначение нестационарного торгового объекта	Площадь места размещения нестационарного торгового объекта	Высота нестационарного торгового объекта	Тип нестационарного торгового объекта	Группа товаров	Период размещения
1	ул. Аустрина, 152 б	7	2 метра	Автолавка	Реализация товаров местных производителей (хлебобулочные изделия, молочная, рыбная, мясная, кондитерская продукция)	Круглогодично
2	ул. Циолковского, 23	7	2 метра	Автолавка	Реализация товаров местных производителей (хлебобулочные изделия, молочная, рыбная, мясная, кондитерская продукция)	Круглогодично
3	пр. Победы, 95	7	2 метра	Автолавка	Реализация товаров местных производителей (хлебобулочные изделия, молочная, рыбная, мясная, кондитерская продукция)	Круглогодично
4	пр. Строителей, 42	7	2 метра	Автолавка	Реализация товаров местных производителей (хлебобулочные изделия, молочная, рыбная, мясная, кондитерская продукция)	Круглогодично
5	пр. Строителей, 130	7	2 метра	Автолавка	Реализация товаров местных производителей (хлебобулочные изделия, молочная, рыбная, мясная, кондитерская продукция)	Круглогодично
6	ул. Лядова, 36	7	2 метра	Автолавка	Реализация товаров местных производителей (хлебобулочные	Круглогодично

					изделия, молочная, рыбная, мясная, кондитерская продукция)	
7	ул. Одесская, 2	7	2 метра	Автолавка	Реализация товаров местных производителей (хлебобулочные изделия, молочная, рыбная, мясная, кондитерская продукция)	Круглогодично
8	Ул.Бородина, 20	7	2 метра	Автолавка	Реализация товаров местных производителей (хлебобулочные изделия, молочная, рыбная, мясная, кондитерская продукция)	Круглогодично
9	Ул.Рахманинова, 10	7	2 метра	Автолавка	Реализация товаров местных производителей (хлебобулочные изделия, молочная, рыбная, мясная, кондитерская продукция)	Круглогодично
10	В районе ул.Новоселов	7	2 метра	Автолавка	Реализация товаров местных производителей (хлебобулочные изделия, молочная, рыбная, мясная, кондитерская продукция)	Круглогодично
11	Ул. 65 Победы, 3	7	2 метра	Автолавка	Реализация товаров местных производителей (хлебобулочные изделия, молочная, рыбная, мясная, кондитерская продукция)	Круглогодично

Первомайский район:

№п/п	Адрес (место размещения нестационарного торгового объекта) или адресное обозначение нестационарного торгового объекта	Площадь места размещения нестационарного торгового объекта	Высота нестационарного торгового объекта	Тип нестационарного торгового объекта	Группа товаров	Период размещения
1	Военный городок, 137	7	2 метра	Автолавка	Реализация товаров местных производителей (хлебобулочные изделия, молочная, рыбная, мясная, кондитерская продукция)	Круглогодично
2	Ул. Бийская. 6	7	2 метра	Автолавка	Реализация товаров местных производителей (хлебобулочные изделия, молочная, рыбная, мясная, кондитерская продукция)	Круглогодично
3	Ул. Калинина. 33	7	2 метра	Автолавка	Реализация товаров местных производителей (хлебобулочные изделия, молочная, рыбная, мясная, кондитерская продукция)	Круглогодично
4	Ул. Окружная, 115	7	2 метра	Автолавка	Реализация товаров местных производителей (хлебобулочные изделия, молочная, рыбная, мясная, кондитерская продукция)	Круглогодично
5	Ул. Пушанина, 20а	7	2 метра	Автолавка	Реализация товаров местных производителей (хлебобулочные изделия, молочная, рыбная, мясная, кондитерская продукция)	Круглогодично
6	Ул. Тепличная, 15	7	2 метра	Автолавка	Реализация товаров местных производителей (хлебобулочные изделия, молочная, рыбная, мясная, кондитерская продукция)	Круглогодично
7	Ул. Терешковой, 10	7	2 метра	Автолавка	Реализация товаров местных производителей (хлебобулочные изделия, молочная, рыбная, мясная.	Круглогодично

					кондитерская продукция)	
8	Ул. Токарная, 18	7	2 метра	Автолавка	Реализация товаров местных производителей (хлебобулочные изделия, молочная, рыбная, мясная, кондитерская продукция)	Круглогодично

Железнодорожный район:

№п/п	Адрес (место размещения нестационарного торгового объекта) или адресное обозначение нестационарного торгового объекта	Площадь места размещения нестационарного торгового объекта	Высота нестационарного торгового объекта	Тип нестационарного торгового объекта	Группа товаров	Период размещения
1	Ул. Антонова, 11-15	7	2 метра	Автолавка	Реализация товаров местных производителей (хлебобулочные изделия, молочная, рыбная, мясная, кондитерская продукция)	Круглогодично
2	Ул. Ботаническая, 30	7	2 метра	Автолавка	Реализация товаров местных производителей (хлебобулочные изделия, молочная, рыбная, мясная, кондитерская продукция)	Круглогодично
3	Ул. Кл. Цеткин, 55	7	2 метра	Автолавка	Реализация товаров местных производителей (хлебобулочные изделия, молочная, рыбная, мясная, кондитерская продукция)	Круглогодично
4	Ул. Кл. Цеткин, 25	7	2 метра	Автолавка	Реализация товаров местных производителей (хлебобулочные изделия, молочная, рыбная, мясная, кондитерская продукция)	Круглогодично
5	Ул. Ново-Казанская, 14	7	2 метра	Автолавка	Реализация товаров местных производителей (хлебобулочные изделия, молочная, рыбная, мясная, кондитерская продукция)	Круглогодично

6	Транспортный переулк, 4	7	2 метра	Автолавка	Реализация товаров местных производителей (хлебобулочные изделия, молочная, рыбная, мясная, кондитерская продукция)	Круглогодично
7	П. Камыши-Хвощи	7	2 метра	Автолавка	Реализация товаров местных производителей (хлебобулочные изделия, молочная, рыбная, мясная, кондитерская продукция)	Круглогодично
8	Ул.Луначарского, 10	7	2 метра	Автолавка	Реализация товаров местных производителей (хлебобулочные изделия, молочная, рыбная, мясная, кондитерская продукция)	Круглогодично
9	Ул.Луначарского, 11	7	2 метра	Автолавка	Реализация товаров местных производителей (хлебобулочные изделия, молочная, рыбная, мясная, кондитерская продукция)	Круглогодично
10	Ул.Тарханова, 5	7	2 метра	Автолавка	Реализация товаров местных производителей (хлебобулочные изделия, молочная, рыбная, мясная, кондитерская продукция)	Круглогодично

Первый заместитель
главы администрации города

С.В. Волков

Приложение №3
к постановлению администрации г.Пензы
03.03.2017 от № 339/2
«Приложение №6
к постановлению администрации г.Пензы
от 09.04.2015 №470»

Схема размещения нестационарных торговых объектов по реализации мороженого,
прохладительных напитков на территории города Пензы:

Октябрьский район:

№ п/п	Адрес (место размещения нестационарного торгового объекта) или адресное обозначение нестационарного торгового объекта	Площадь места размещения нестационарного торгового объекта	Высота нестационарного торгового объекта	Тип нестационарного торгового объекта	Количество объектов	Группа товаров	Период размещения
1	автодорога Москва-Челябинск 624 км.	4	2,5 метра	Киоск	1	Реализация мороженого, прохладительных напитков	с 1 мая по 30 сентября
2	ул. Беляева,41	4	2,5 метра	Киоск	1	Реализация мороженого, прохладительных напитков	с 1 мая по 30 сентября
3	ул. Кронштадтская,1	4	2,5 метра	Киоск	1	Реализация мороженого, прохладительных напитков	с 1 мая по 30 сентября
4	ул. Кронштадтская,8 а	4	2,5 метра	Киоск	1	Реализация мороженого, прохладительных	с 1 мая по 30 сентября

						напитков	
5	пр. Строителей,51 А	4	2,5 метра	Киоск	1	Реализация мороженого, прохладительных напитков	с 1 мая по 30 сентября
6	пр. Строителей, 21а	4	2,5 метра	Киоск	1	Реализация мороженого, прохладительных напитков	с 1 мая по 30 сентября
7	пр. Строителей, 25	4	2,5 метра	Киоск	1	Реализация мороженого, прохладительных напитков	с 1 мая по 30 сентября
8	ул. Циолковского, 17	4	2,5 метра	Киоск	1	Реализация мороженого, прохладительных напитков	с 1 мая по 30 сентября
9	ул. Ладожская, 162 б	4	2,5 метра	Киоск	1	Реализация мороженого, прохладительных напитков	с 1 мая по 30 сентября
10	Ул.Ульяновская, 23а	4	2,5 метра	Киоск	1	Реализация мороженого, прохладительных напитков	с 1 мая по 30 сентября
11	Пр.Строителей. 40	4	2,5 метра	Киоск	1	Реализация мороженого, прохладительных напитков	с 1 мая по 30 сентября

Железнодорожный район:

№ п/п	Адрес (место размещения нестационарного торгового объекта) или адресное обозначение нестационарного торгового объекта	Площадь места размещения нестационарного торгового объекта	Высота нестационарного торгового объекта	Тип нестационарного торгового объекта	Количество объектов	Группа товаров	Период размещения
1.	Ул. Бакунина, 48	4	2,5 метра	Киоск	1	Реализация мороженого, прохладительных напитков	С 1 мая по 30 сентября
2.	Ул. Кл. Цеткин, 55	4	2,5 метра	Киоск	1	Реализация мороженого, прохладительных напитков	С 1 мая по 30 сентября
3.	Ул. Суворова, 2	4	2,5 метра	Киоск	1	Реализация мороженого, прохладительных напитков	С 1 мая по 30 сентября
4.	Привокзальная пл. ст. Пенза, 1-1а	4	2,5 метра	Киоск	1	Реализация мороженого, прохладительных напитков	С 1 мая по 30 сентября
5.	Ул. Чехова, 3	4	2,5 метра	Киоск	1	Реализация мороженого, прохладительных напитков	С 1 мая по 30 сентября

6.	Ул. Чехова, 10	4	2,5 метра	Киоск	1	Реализация мороженого, прохладительных напитков	С 1 мая по 30 сентября
7.	Ул. Сплавная, 18 б	4	2,5 метра	Киоск	1	Реализация мороженого, прохладительных напитков	С 1 мая по 30 сентября
8.	Ул. Бакунина, 36	4	2,5 метра	Киоск	1	Реализация мороженого, прохладительных напитков	С 1 мая по 30 сентября
9.	Ул. Кл. Цеткин, 25	4	2,5 метра	Киоск	1	Реализация мороженого, прохладительных напитков	С 1 мая по 30 сентября
10.	Ул. Куприна, 13	4	2,5 метра	Киоск	1	Реализация мороженого, прохладительных напитков	С 1 мая по 30 сентября
11.	Ул. Луначарского, 28	4	2,5 метра	Киоск	1	Реализация мороженого, прохладительных напитков	С 1 мая по 30 сентября
12.	Привокзальная площадь станции Пенза-I, 28	4	2,5 метра	Киоск	1	Реализация мороженого, прохладительных напитков	С 1 мая по 30 сентября

						напитков	
13	Ул.Московская,91-93-95	4	2,5 метра	Киоск	1	Реализация мороженого, прохладительных напитков	С 1 мая по 30 сентября
14	Ул.Московская,100	4	2,5 метра	Киоск	1	Реализация мороженого, прохладительных напитков	С 1 мая по 30 сентября

Ленинский район:

№п/п	Адрес (место размещения нестационарного торгового объекта) или адресное обозначение нестационарного торгового объекта	Площадь места размещения нестационарного торгового объекта	Высота нестационарного торгового объекта	Тип нестационарного торгового объекта	Количество объектов	Группа товаров	Период размещения
1.	ул. Кирова, 18	4	2,5 метра	Киоск	1	Реализация мороженого, прохладительных напитков	С 1 мая по 30 сентября
2.	ул. Кирова, 58-а	4	2,5 метра	Киоск	1	Реализация мороженого, прохладительных напитков	С 1 мая по 30 сентября
3.	ул. Кирова, 70	4	2,5 метра	Киоск	1	Реализация мороженого,	С 1 мая по 30 сентября

						прохладительных напитков	
4.	ул. Красная, 73	4	2,5 метра	Киоск	1	Реализация мороженого, прохладительных напитков	С 1 мая по 30 сентября
5.	Пр.Победы,15	4	2,5 метра	Киоск	1	Реализация мороженого, прохладительных напитков	С 1 мая по 30 сентября
6.	Пр.Победы,17	4	2,5 метра	Киоск	1	Реализация мороженого, прохладительных напитков	С 1 мая по 30 сентября
7.	Ул.Пушкина,49	4	2,5 метра	Киоск	1	Реализация мороженого, прохладительных напитков	С 1 мая по 30 сентября
8.	Ул.Гладкова,13/ул.Бакунина	4	2,5 метра	Киоск	1	Реализация мороженого, прохладительных напитков	С 1 мая по 30 сентября
9.	Ул.Суворова,168а	4	2,5 метра	Киоск	1	Реализация мороженого, прохладительных напитков	С 1 мая по 30 сентября
10.	Ул.К.Маркса, 3а	4	2,5 метра	Киоск	1	Реализация мороженого, прохладительных	С 1 мая по 30 сентября

						напитков	
11.	Ул.Славы, 10	4	2,5 метра	Киоск	1	Реализация мороженого, прохладительных напитков	С 1 мая по 30 сентября
12.	Ул.Пушкина, 15	4	2,5 метра	Киоск	1	Реализация мороженого, прохладительных напитков	С 1 мая по 30 сентября
13.	Ул.Карпинского, 2	4	2,5 метра	Киоск	1	Реализация мороженого, прохладительных напитков	С 1 мая по 30 сентября
14	Ул.Московская,4	4	2,5 метра	Киоск	1	Реализация мороженого, прохладительных напитков	С 1 мая по 30 сентября
15	Ул.Московская,6	4	2,5 метра	Киоск	1	Реализация мороженого, прохладительных напитков	С 1 мая по 30 сентября
16	Ул.Московская,12	4	2,5 метра	Киоск	1	Реализация мороженого, прохладительных напитков	С 1 мая по 30 сентября
17	Ул.Московская, 18	4	2,5 метра	Киоск	1	Реализация мороженого, прохладительных напитков	С 1 мая по 30 сентября

						напитков	
18	Ул.Московская, 24	4	2,5 метра	Киоск	1	Реализация мороженого, прохладительных напитков	С 1 мая по 30 сентября
19	Ул.Московская, 29	4	2,5 метра	Киоск	1	Реализация мороженого, прохладительных напитков	С 1 мая по 30 сентября
20	Ул.Московская, 36/8	4	2,5 метра	Киоск	1	Реализация мороженого, прохладительных напитков	С 1 мая по 30 сентября
21	Ул.Московская, 39	4	2,5 метра	Киоск	1	Реализация мороженого, прохладительных напитков	С 1 мая по 30 сентября
22	Ул.Московская, 40	4	2,5 метра	Киоск	1	Реализация мороженого, прохладительных напитков	С 1 мая по 30 сентября
23	Ул.Московская, 56	4	2,5 метра	Киоск	1	Реализация мороженого, прохладительных напитков	С 1 мая по 30 сентября
24	Ул.Московская, 74	4	2,5 метра	Киоск	1	Реализация мороженого, прохладительных напитков	С 1 мая по 30 сентября

						напитков	
25	Ул.Московская,71	4	2,5 метра	Киоск	1	Реализация мороженого, прохладительных напитков	С 1 мая по 30 сентября
26	Ул.Московская,78	4	2,5 метра	Киоск	1	Реализация мороженого, прохладительных напитков	С 1 мая по 30 сентября
27	Ул.Московская,84	4	2,5 метра	Киоск	1	Реализация мороженого, прохладительных напитков	С 1 мая по 30 сентября
28	Ул.Московская,85	4	2,5 метра	Киоск	1	Реализация мороженого, прохладительных напитков	С 1 мая по 30 сентября
29	Ул.Московская,86	4	2,5 метра	Киоск	1	Реализация мороженого, прохладительных напитков	С 1 мая по 30 сентября
30	Ул. Московская,17	4	2,5 метра	Киоск	1	Реализация мороженого, прохладительных напитков	С 1 мая по 30 сентября
31	Ул.Московская, 2	4	2,5 метра	Киоск	1	Реализация мороженого, прохладительных напитков	С 1 мая по 30 сентября

						напитков	
32	Ул.Московская, 60	4	2,5 метра	Киоск	1	Реализация мороженого, прохладительных напитков	С 1 мая по 30 сентября

Первомайский район:

№п/п	Адрес (место размещения нестационарного торгового объекта) или адресное обозначение нестационарного торгового объекта	Площадь места размещения нестационарного торгового объекта	Высота нестационарного торгового объекта	Тип нестационарного торгового объекта	Количество объектов	Группа товаров	Период размещения
1.	Ул. Кижеватова, 7 «Б»	4	2,5 метра	Киоск	1	Реализация мороженого, прохладительных напитков	С 1 мая по 30 сентября
2.	Ул. Кижеватова, 27 «Б»	4	2,5 метра	Киоск	1	Реализация мороженого, прохладительных напитков	С 1 мая по 30 сентября
3.	Ул. Красная, 33 «А»	4	2,5 метра	Киоск	1	Реализация мороженого, прохладительных напитков	С 1 мая по 30 сентября

4.	Ул. Красная, 49	4	2,5 метра	Киоск	1	Реализация мороженого, прохладительных напитков	С 1 мая по 30 сентября
5.	Ул. Лермонтова, 26 «Б»	4	2,5 метра	Киоск	1	Реализация мороженого, прохладительных напитков	С 1 мая по 30 сентября
6.	Ул. Тепличная, 15	4	2,5 метра	Киоск	1	Реализация мороженого, прохладительных напитков	С 1 мая по 30 сентября
7.	Ул. Токарная, 16	4	2,5 метра	Киоск	1	Реализация мороженого, прохладительных напитков	С 1 мая по 30 сентября
8.	Ул. Ленинградская, 1	4	2,5 метра	Киоск	1	Реализация мороженого, прохладительных напитков	С 1 мая по 30 сентября
9.	Ул. Терновского, 179	4	2,5 метра	Киоск	1	Реализация мороженого, прохладительных напитков	С 1 мая по 30 сентября
10.	Ул.Калинина, 154а	4	2,5 метра	Киоск	1	Реализация мороженого, прохладительных напитков	С 1 мая по 30 сентября

11.	Ул.Кижеватова, 27б	4	2,5 метра	Киоск	1	Реализация мороженого, прохладительных напитков	С 1 мая по 30 сентября
12.	Ул.Экспериментальная, 8	4	2,5 метра	Киоск	1	Реализация мороженого, прохладительных напитков	С 1 мая по 30 сентября
13.	Ул. Терновского, 224	4	2,5 метра	Киоск	1	Реализация мороженого, прохладительных напитков	С 1 мая по 30 сентября

Первый заместитель
главы администрации города

С.В. Волков

Схема размещения нестационарных торговых объектов по реализации кваса,
газированной воды на территории города Пензы:

Октябрьский район:

№ п/п	Адрес (место размещения нестационарного торгового объекта) или адресное обозначение нестационарного торгового объекта	Площадь места размещения нестационарного торгового объекта	Высота нестационарного торгового объекта	Тип нестационарного торгового объекта	Количество объектов	Группа товаров	Период размещения
1	ул. Аустрина, 152	4	2,5 метра	Киоск	1	Реализация кваса	с 20 апреля по 20 сентября
2	ул. Бородина, 1д	4	2,5 метра	Киоск	1	Реализация кваса	с 20 апреля по 20 сентября
3	ул. Гагарина, 9	4	2,5 метра	Киоск	1	Реализация кваса	с 20 апреля по 20 сентября
4	ул. Глазунова, 6	4	2,5 метра	Киоск	1	Реализация кваса	с 20 апреля по 20 сентября
5	ул. Кронштадтская, 1	4	2,5 метра	Киоск	1	Реализация кваса	с 20 апреля по 20 сентября
6	ул. Кронштадтская, 8	4	2,5 метра	Киоск	1	Реализация кваса	с 20 апреля по 20 сентября

7	ул. Ладожская, 160	4	2,5 метра	Киоск	1	Реализация кваса	с 20 апреля по 20 сентября
8	ул. Ладожская, 162 Б	4	2,5 метра	Киоск	1	Реализация кваса	с 20 апреля по 20 сентября
9	ул. Ладожская, 111	4	2,5 метра	Киоск	1	Реализация кваса	с 20 апреля по 20 сентября
10	ул. Ладожская, 43 А	4	2,5 метра	Киоск	1	Реализация кваса	с 20 апреля по 20 сентября
11	ул. Ленина, 16	4	2,5 метра	Киоск	1	Реализация кваса	с 20 апреля по 20 сентября
12	ул. Ленина, 17	4	2,5 метра	Киоск	1	Реализация кваса	с 20 апреля по 20 сентября
13	ул. Ленина, 19	4	2,5 метра	Киоск	1	Реализация кваса	с 20 апреля по 20 сентября
14	ул. Минская, 2	4	2,5 метра	Киоск	1	Реализация кваса	с 20 апреля по 20 сентября
15	ул. Минская, 10	4	2,5 метра	Киоск	1	Реализация кваса	с 20 апреля по 20 сентября
16	ул. Одесская, 2	4	2,5 метра	Киоск	1	Реализация кваса	с 20 апреля по 20 сентября
17	ул. Одесская, 3	4	2,5 метра	Киоск	1	Реализация кваса	с 20 апреля по 20 сентября
18	ул. 65-лет Победы, 3 а	4	2,5 метра	Киоск	1	Реализация кваса	с 20 апреля по 20 сентября

19	пр. Победы, 126	4	2,5 метра	Киоск	1	Реализация кваса	с 20 апреля по 20 сентября
20	пр. Победы, 99	4	2,5 метра	Киоск	1	Реализация кваса	с 20 апреля по 20 сентября
21	пр. Победы, 79	4	2,5 метра	Киоск	1	Реализация кваса	с 20 апреля по 20 сентября
22	пр. Победы, 95	4	2,5 метра	Киоск	1	Реализация кваса	с 20 апреля по 20 сентября
23	пр. Победы, 140	4	2,5 метра	Киоск	1	Реализация кваса	с 20 апреля по 20 сентября
24	ул. Рахманинова, 41	4	2,5 метра	Киоск	1	Реализация кваса	с 20 апреля по 20 сентября
25	ул. Садовая, 6	4	2,5 метра	Киоск	1	Реализация кваса	с 20 апреля по 20 сентября
26	пр. Строителей, 134 а	4	2,5 метра	Киоск	1	Реализация кваса	с 20 апреля по 20 сентября
27	пр. Строителей, 142	4	2,5 метра	Киоск	1	Реализация кваса	с 20 апреля по 20 сентября
28	пр. Строителей, 154 а	4	2,5 метра	Киоск	1	Реализация кваса	с 20 апреля по 20 сентября
29	пр. Строителей, 21а	4	2,5 метра	Киоск	1	Реализация кваса	с 20 апреля по 20 сентября
30	пр. Строителей, 33	4	2,5 метра	Киоск	1	Реализация кваса	с 20 апреля по 20 сентября

31	пр. Строителей, 38	4	2,5 метра	Киоск	1	Реализация кваса	с 20 апреля по 20 сентября
32	пр. Строителей, 45а	4	2,5 метра	Киоск	1	Реализация кваса	с 20 апреля по 20 сентября
33	пр. Строителей, 50а	4	2,5 метра	Киоск	1	Реализация кваса	с 20 апреля по 20 сентября
34	пр. Строителей, 90	4	2,5 метра	Киоск	1	Реализация кваса	с 20 апреля по 20 сентября
35	пр. Строителей, 1	4	2,5 метра	Киоск	1	Реализация кваса	с 20 апреля по 20 сентября
36	пр. Строителей, 35	4	2,5 метра	Киоск	1	Реализация кваса	с 20 апреля по 20 сентября
37	пр. Строителей, 40	4	2,5 метра	Киоск	1	Реализация кваса	с 20 апреля по 20 сентября
38	пр. Строителей, 25 в	4	2,5 метра	Киоск	1	Реализация кваса	с 20 апреля по 20 сентября
39	пр. Строителей, 2 б	4	2,5 метра	Киоск	1	Реализация кваса	с 20 апреля по 20 сентября
40	ул. Тернопольская, 4	4	2,5 метра	Киоск	1	Реализация кваса	с 20 апреля по 20 сентября
41	ул. Ульяновская, 23 а	4	2,5 метра	Киоск	1	Реализация кваса	с 20 апреля по 20 сентября
42	ул. Циолковского, 18	4	2,5 метра	Киоск	1	Реализация кваса	с 20 апреля по 20 сентября

Железнодорожный район:

№п/п	Адрес (место размещения нестационарного торгового объекта) или адресное обозначение нестационарного торгового объекта	Площадь места размещения нестационарного торгового объекта	Высота нестационарного торгового объекта	Тип нестационарного торгового объекта	Количество объектов	Группа товаров	Период размещения
1.	Привокзальная пл. ст. Пенза, 1-1а	4	2,5 метра	Киоск	1	Реализация кваса	с 20 апреля по 20 сентября
2.	Привокзальная пл. ст. Пенза, 1-1г	4	2,5 метра	Киоск	1	Реализация кваса	с 20 апреля по 20 сентября
3.	Ул. Антонова, 47	4	2,5 метра	Киоск	1	Реализация кваса	с 20 апреля по 20 сентября
4.	Ул. Антонова, 9,	4	2,5 метра	Киоск	1	Реализация кваса	с 20 апреля по 20 сентября
5.	Ул. Бакунина, 36	4	2,5 метра	Киоск	1	Реализация кваса	с 20 апреля по 20 сентября
6.	Ул. Бакунина, 36а	2	2,5 метра	Киоск	1	Реализация газированной воды	с 20 апреля по 20 сентября
7.	Ул. Бакунина, 48	4	2,5 метра	Киоск	1	Реализация кваса	с 20 апреля по 20 сентября
8.	Ул. Бакунина/Плеханова, 78/40	4	2,5 метра	Киоск	1	Реализация кваса	с 20 апреля по 20 сентября

9.	Ул. Дзержинского, 33	4	2,5 метра	Киоск	1	Реализация кваса	с 20 апреля по 20 сентября
10.	Ул. Кл. Цеткин, 25	4	2,5 метра	Киоск	1	Реализация кваса	с 20 апреля по 20 сентября
11.	Ул. Кл. Цеткин, 55	4	2,5 метра	Киоск	1	Реализация кваса	с 20 апреля по 20 сентября
12.	Ул. Коннозаводская, 2а	4	2,5 метра	Киоск	1	Реализация кваса	с 20 апреля по 20 сентября
13.	Ул. Луначарского, 10	4	2,5 метра	Киоск	1	Реализация кваса	с 20 апреля по 20 сентября
14.	Ул. Луначарского, 28	4	2,5 метра	Киоск	1	Реализация кваса	с 20 апреля по 20 сентября
15.	Ул. Луначарского, 42	4	2,5 метра	Киоск	1	Реализация кваса	с 20 апреля по 20 сентября
16.	Ул. Суворова, 15	4	2,5 метра	Киоск	1	Реализация кваса	с 20 апреля по 20 сентября
17.	Ул. Тарханова, 11	4	2,5 метра	Киоск	1	Реализация кваса	с 20 апреля по 20 сентября
18.	Ул. Толстого, 10	4	2,5 метра	Киоск	1	Реализация кваса	с 20 апреля по 20 сентября
19.	Ул. Чаадаева, 29	4	2,5 метра	Киоск	1	Реализация кваса	с 20 апреля по 20 сентября
20.	Ул. Чехова, 3	4	2,5 метра	Киоск	1	Реализация кваса	с 20 апреля по 20 сентября

21.	Ул. Чехова, 10	4	2,5 метра	Киоск	1	Реализация кваса	с 20 апреля по 20 сентября
22.	646 км Федеральной трассы М-5 «Москва-Самара»	4	2,5 метра	Киоск	1	Реализация кваса	с 20 апреля по 20 сентября
23.	Ул.Суворова, 2	4	2,5 метра	Киоск	1	Реализация кваса	с 20 апреля по 20 сентября
24	Ул.Измайлова, 75	4	2,5 метра	Киоск	1	Реализация кваса	с 20 апреля по 20 сентября
25	Ул.Ново-Казанская, 4	4	2,5 метра	Киоск	1	Реализация кваса	с 20 апреля по 20 сентября
26	Ул.Чаадаева, 107	4	2,5 метра	Киоск	1	Реализация кваса	с 20 апреля по 20 сентября
27	Ул.Локомотивная, 21	4	2,5 метра	Киоск	1	Реализация кваса	с 20 апреля по 20 сентября

Ленинский район:

№п/п	Адрес (место размещения нестационарного торгового объекта) или адресное обозначение нестационарного торгового объекта	Площадь места размещения нестационарного торгового объекта	Высота нестационарного торгового объекта	Тип нестационарного торгового объекта	Количество объектов	Группа товаров	Период размещения
1.	ул. 8 Марта, 7	4	2,5 метра	Киоск	1	Реализация кваса	с 20 апреля по 20 сентября

2.	ул. Карпинского, 24в	4	2,5 метра	Киоск	1	Реализация кваса	с 20 апреля по 20 сентября
3.	ул. Карпинского, 37	4	2,5 метра	Киоск	1	Реализация кваса	с 20 апреля по 20 сентября
4.	ул. Карпинского, 39	4	2,5 метра	Киоск	1	Реализация кваса	с 20 апреля по 20 сентября
5.	ул. Коммунистическая, 35	4	2,5 метра	Киоск	1	Реализация кваса	с 20 апреля по 20 сентября
6.	ул. Кулакова, 10	4	2,5 метра	Киоск	1	Реализация кваса	с 20 апреля по 20 сентября
7.	ул. Кулакова, 2	4	2,5 метра	Киоск	1	Реализация кваса	с 20 апреля по 20 сентября
8.	ул. Лермонтова, у входа в ЦПКиО им. В.Г. Белинского	4	2,5 метра	Киоск	1	Реализация кваса	с 20 апреля по 20 сентября
9.	Пр.Победы, 15	4	2,5 метра	Киоск	1	Реализация кваса	с 20 апреля по 20 сентября
10.	ул. Пушкина, 175	4	2,5 метра	Киоск	1	Реализация кваса	с 20 апреля по 20 сентября
11.	Ул.Пушкина,15/Ставского	4	2,5 метра	Киоск	1	Реализация кваса	с 20 апреля по

							20 сентября
12.	ул. Пушкина, 43	4	2,5 метра	Киоск	1	Реализация кваса	с 20 апреля по 20 сентября
13.	Ул.Суворова, 146	4	2,5 метра	Киоск	1	Реализация кваса	с 20 апреля по 20 сентября
14.	Ул.Суворова, 168	4	2,5 метра	Киоск	1	Реализация кваса	с 20 апреля по 20 сентября
15.	ул. Урицкого, 44а	4	2,5 метра	Киоск	1	Реализация кваса	с 20 апреля по 20 сентября
16.	Пр.Победы,6	4	2,5 метра	Киоск	1	Реализация кваса	с 20 апреля по 20 сентября
17.	Ул.Плеханова,15	4	2,5 метра	Киоск	1	Реализация кваса	с 20 апреля по 20 сентября
18.	Ул.8 Марта, 25а	4	2,5 метра	Киоск	1	Реализация кваса	с 20 апреля по 20 сентября
19.	Ул.Бекешская, 32	4	2,5 метра	Киоск	1	Реализация кваса	с 20 апреля по 20 сентября
20.	Ул.Красная, 73	4	2,5 метра	Киоск	1	Реализация кваса	с 20 апреля по 20 сентября

21.	Ул.Пушкина, 15	4	2,5 метра	Киоск	1	Реализация кваса	с 20 апреля по 20 сентября
22.	Ул.Суворова, 198	4	2,5 метра	Киоск	1	Реализация кваса	с 20 апреля по 20 сентября
23.	Ул.Урицкого, 44а	4	2,5 метра	Киоск	1	Реализация кваса	с 20 апреля по 20 сентября
24.	Ул.Московская/М.Горького	4	2,5 метра	Киоск	1	Реализация кваса	с 20 апреля по 20 сентября
25.	Ул.Московская,74	4	2,5 метра	Киоск	1	Реализация кваса	с 20 апреля по 20 сентября
26.	Ул.Московская/Театральный проезд	4	2,5 метра	Киоск	1	Реализация кваса	с 20 апреля по 20 сентября
27.	Ул.Московская, 39	4	2,5 метра	Киоск	1	Реализация кваса	с 20 апреля по 20 сентября

Первомайский район:

№п/п	Адрес (место размещения нестационарного торгового объекта) или адресное обозначение нестационарного торгового объекта	Площадь места размещения нестационар ного торгового объекта	Высота нестационарного торгового объекта	Тип нестационарного торгового объекта	Количество объектов	Группа товаров	Период размещения
1	Ул. Воронова, 8	4	2,5 метра	Киоск	1	Реализация кваса	с 20 апреля по 20 сентября
2	Ул. Калинина, 93	4	2,5 метра	Киоск	1	Реализация кваса	с 20 апреля по 20 сентября
4	Ул. Кижеватова, 25	4	2,5 метра	Киоск	1	Реализация кваса	с 20 апреля по 20 сентября
5	Ул. Кижеватова, 10	4	2,5 метра	Киоск	1	Реализация кваса	с 20 апреля по 20 сентября
6	Ул. Красная, 3	4	2,5 метра	Киоск	1	Реализация кваса	с 20 апреля по 20 сентября
7	Ул. Кривозерье, 19	4	2,5 метра	Киоск	1	Реализация кваса	с 20 апреля по 20 сентября
9	Ул. Лобачевского, 4	4	2,5 метра	Киоск	1	Реализация кваса	с 20 апреля по 20 сентября

10	Ул. Лобачевского, 7	4	2,5 метра	Киоск	1	Реализация кваса	с 20 апреля по 20 сентября
11	Ул. Мира, 43	4	2,5 метра	Киоск	1	Реализация кваса	с 20 апреля по 20 сентября
12	Ул. Мира, 8	4	2,5 метра	Киоск	1	Реализация кваса	с 20 апреля по 20 сентября
13	Ул. Окружная, 27	4	2,5 метра	Киоск	1	Реализация кваса	с 20 апреля по 20 сентября
14	Ул. Перспективная, 1	4	2,5 метра	Киоск	1	Реализация кваса	с 20 апреля по 20 сентября
15	Ул. Попова, 22	4	2,5 метра	Киоск	1	Реализация кваса	с 20 апреля по 20 сентября
16	Ул. Тепличная, 11	4	2,5 метра	Киоск	1	Реализация кваса	с 20 апреля по 20 сентября
17	Ул. Тепличная, 9	4	2,5 метра	Киоск	1	Реализация кваса	с 20 апреля по 20 сентября
18	Ул. Терновского, 174	4	2,5 метра	Киоск	1	Реализация кваса	с 20 апреля по 20 сентября
19	Ул. Терновского, 224	4	2,5 метра	Киоск	1	Реализация кваса	с 20 апреля по

							20 сентября
20	Ул. Токарная, 16	4	2,5 метра	Киоск	1	Реализация кваса	с 20 апреля по 20 сентября
21	Ул. Электрический проезд, 10	4	2,5 метра	Киоск	1	Реализация кваса	с 20 апреля по 20 сентября
22	Ул.Терновского, 98	4	2,5 метра	Киоск	1	Реализация кваса	с 20 апреля по 20 сентября
23	Ул.Экспериментальная, 8	4	2,5 метра	Киоск	1	Реализация кваса	с 20 апреля по 20 сентября
24	Ул. Бийская, 6	4	2,5 метра	Киоск	1	Реализация кваса	с 20 апреля по 20 сентября
25	Ул. Совхоз-техникум, 3	4	2,5 метра	Киоск	1	Реализация кваса	с 20 апреля по 20 сентября
26	Ул.Терновского, 183	4	2,5 метра	Киоск	1	Реализация кваса	с 20 апреля по 20 сентября

Первый заместитель
главы администрации города

С.В. Волков

Приложение №5
к постановлению администрации г.Пензы
03.03.2017 от №339/р
«Приложение №9
к постановлению администрации г.Пензы
от 09.04.2015 №470»

Схема размещения нестационарных торговых объектов
по реализации хвойных деревьев на территории города Пензы:

Октябрьский район:

№ п/п	Адрес (место размещения нестационарного торгового объекта) или адресное обозначение нестационарного торгового объекта	Площадь места размещения нестационарного торгового объекта	Высота нестационарного торгового объекта	Тип нестационарного торгового объекта	Количество объектов	Группа товаров	Период размещения
1	пр. Строителей, 64	30	3 метра	Елочный базар	1	Реализация хвойных деревьев	С 1 декабря по 31 декабря
2	ул. Циолковского, 3	30	3 метра	Елочный базар	1	Реализация хвойных деревьев	С 1 декабря по 31 декабря
3	ул. Лядова, 36	30	3 метра	Елочный базар	1	Реализация хвойных деревьев	С 1 декабря по 31 декабря

4	пр. Победы, 95	30	3 метра	Елочный базар	1	Реализация хвойных деревьев	С 1 декабря по 31 декабря
5	ул. Рахманинова, 41	30	3 метра	Елочный базар	1	Реализация хвойных деревьев	С 1 декабря по 31 декабря
6	ул. Строителей, 154а	30	3 метра	Елочный базар	1	Реализация хвойных деревьев	С 1 декабря по 31 декабря
7	пр. Строителей, 37	30	3 метра	Елочный базар	1	Реализация хвойных деревьев	С 1 декабря по 31 декабря
8	ул. Ладожская, 109	30	3 метра	Елочный базар	1	Реализация хвойных деревьев	С 1 декабря по 31 декабря
9	ул. Рахманинова, 27	30	3 метра	Елочный базар	1	Реализация хвойных деревьев	С 1 декабря по 31 декабря
10	ул. Аустрина, 152 б	30	3 метра	Елочный базар	1	Реализация хвойных деревьев	С 1 декабря по 31 декабря
11	пр. Победы, 109	30	3 метра	Елочный базар	1	Реализация хвойных деревьев	С 1 декабря по 31 декабря
12	ул. 65-лет Победы, 3	30	3 метра	Елочный базар	1	Реализация хвойных	С 1 декабря по 31 декабря

						деревьев	
13	пр. Строителей, 97	30	3 метра	Елочный базар	1	Реализация хвойных деревьев	С 1 декабря по 31 декабря
14	пр. Строителей, 170	30	3 метра	Елочный базар	1	Реализация хвойных деревьев	С 1 декабря по 31 декабря
15	пр. Строителей, 67	30	3 метра	Елочный базар	1	Реализация хвойных деревьев	С 1 декабря по 31 декабря
16	Ул. Лядова, 32	30	3 метра	Елочный базар	1	Реализация хвойных деревьев	С 1 декабря по 31 декабря
17	Пр. Строителей, 25	30	3 метра	Елочный базар	1	Реализация хвойных деревьев	С 1 декабря по 31 декабря
18	Пр. Строителей, 40	30	3 метра	Елочный базар	1	Реализация хвойных деревьев	С 1 декабря по 31 декабря
19	Пр. Строителей, 134а	30	3 метра	Елочный базар	1	Реализация хвойных деревьев	С 1 декабря по 31 декабря
20	Пр. Победы, 99	30	3 метра	Елочный базар	1	Реализация хвойных деревьев	С 1 декабря по 31 декабря

21	Пр.Победы, 126	30	3 метра	Елочный базар	1	Реализация хвойных деревьев	С 1 декабря по 31 декабря
22	Ул.Минская, 8	30	3 метра	Елочный базар	1	Реализация хвойных деревьев	С 1 декабря по 31 декабря
23	Ул.Кронштадская, 1	30	3 метра	Елочный базар	1	Реализация хвойных деревьев	С 1 декабря по 31 декабря
24	Ул.Бородина, 1з	30	3 метра	Елочный базар	1	Реализация хвойных деревьев	С 1 декабря по 31 декабря
25	Ул.Гагарина, 28	30	3 метра	Елочный базар	1	Реализация хвойных деревьев	С 1 декабря по 31 декабря
26	Пр.Строителей, 80а	30	3 метра	Елочный базар	1	Реализация хвойных деревьев	С 1 декабря по 31 декабря
27	Пр.Строителей, 60а	30	3 метра	Елочный базар	1	Реализация хвойных деревьев	С 1 декабря по 31 декабря
28	Ул.Шмидта, 4	30	3 метра	Елочный базар	1	Реализация хвойных деревьев	С 1 декабря по 31 декабря

29	Ул. Аустрина, 139	30	3 метра	Елочный базар	1	Реализация хвойных деревьев	С 1 декабря по 31 декабря
30	В районе ул.Новоселов	30	3 метра	Елочный базар	1	Реализация хвойных деревьев	С 1 декабря по 31 декабря

Железнодорожный район:

№п/п	Адрес (место размещения нестационарного торгового объекта) или адресное обозначение нестационарного торгового объекта	Площадь места размещения нестационарного торгового объекта	Высота нестационарного торгового объекта	Тип нестационарного торгового объекта	Количество объектов	Группа товаров	Период размещения
1.	Ул. Антонова, 15	30	3 метра	Елочный базар	1	Реализация хвойных деревьев	С 1 декабря по 31 декабря
2.	Ул. Антонова, 9а	30	3 метра	Елочный базар	1	Реализация хвойных деревьев	С 1 декабря по 31 декабря
3.	Ул. Антонова, 31	30	3 метра	Елочный базар	1	Реализация хвойных деревьев	С 1 декабря по 31 декабря
4.	Ул. Антонова, 47	30	3 метра	Елочный базар	1	Реализация хвойных деревьев	С 1 декабря по 31 декабря

5.	Ул. Антонова, 26	30	3 метра	Елочный базар	1	Реализация хвойных деревьев	С 1 декабря по 31 декабря
6.	Ул. Кл. Цеткин, 25	30	3 метра	Елочный базар	1	Реализация хвойных деревьев	С 1 декабря по 31 декабря
7	Ул. Кл. Цеткин, 55	30	3 метра	Елочный базар	1	Реализация хвойных деревьев	С 1 декабря по 31 декабря
8	Ул. Коннозаводская, 2в	30	3 метра	Елочный базар	1	Реализация хвойных деревьев	С 1 декабря по 31 декабря
9	Ул. Конструкторская, 6а	30	3 метра	Елочный базар	1	Реализация хвойных деревьев	С 1 декабря по 31 декабря
10	Ул. Луначарского, 8	30	3 метра	Елочный базар	1	Реализация хвойных деревьев	С 1 декабря по 31 декабря
11.	Ул. Луначарского, 53а	30	3 метра	Елочный базар	1	Реализация хвойных деревьев	С 1 декабря по 31 декабря
12.	Ул. Луначарского, 10	30	3 метра	Елочный базар	1	Реализация хвойных деревьев	С 1 декабря по 31 декабря
13	Ул. Луначарского, 42	30	3 метра	Елочный базар	1	Реализация хвойных	С 1 декабря по 31 декабря

						деревьев	
14.	Ул. Ново-Казанская, 18а	30	3 метра	Елочный базар	1	Реализация хвойных деревьев	С 1 декабря по 31 декабря
15.	Ул. Ново-Казанская, 12	30	3 метра	Елочный базар	1	Реализация хвойных деревьев	С 1 декабря по 31 декабря
16	Ул. Чаадаева, 29	30	3 метра	Елочный базар	1	Реализация хвойных деревьев	С 1 декабря по 31 декабря
17	Ул. Герцена, 7	30	3 метра	Елочный базар	1	Реализация хвойных деревьев	С 1 декабря по 31 декабря
18	Ул. Измайлова, 67	30	3 метра	Елочный базар	1	Реализация хвойных деревьев	С 1 декабря по 31 декабря
19	Ул. Кл. Цеткин, 13	30	3 метра	Елочный базар	1	Реализация хвойных деревьев	С 1 декабря по 31 декабря
20	Ул. Пархоменко, 8	30	3 метра	Елочный базар	1	Реализация хвойных деревьев	С 1 декабря по 31 декабря
21	Ул. Чаадаева, 93а	30	3 метра	Елочный базар	1	Реализация хвойных деревьев	С 1 декабря по 31 декабря

22	Ул.Ушакова, 11а	30	3 метра	Елочный базар	1	Реализация хвойных деревьев	С 1 декабря по 31 декабря
----	-----------------	----	---------	---------------	---	-----------------------------	---------------------------

Ленинский район:

№п/п	Адрес (место размещения нестационарного торгового объекта) или адресное обозначение нестационарного торгового объекта	Площадь места размещения нестационарного торгового объекта	Высота нестационарного торгового объекта	Тип нестационарного торгового объекта	Количество объектов	Группа товаров	Период размещения
1.	Пр.Победы,17	30	3 метра	Елочный базар	1	Реализация хвойных деревьев	С 1 декабря по 31 декабря
2.	Ул.8 Марта,25	30	3 метра	Елочный базар	1	Реализация хвойных деревьев	С 1 декабря по 31 декабря
3.	ул.Свердлова,11	30	3 метра	Елочный базар	1	Реализация хвойных деревьев	С 1 декабря по 31 декабря
4.	Ул.Карпинского,1а	30	3 метра	Елочный базар	1	Реализация хвойных деревьев	С 1 декабря по 31 декабря
5.	Ул.Карпинского,37	30	3 метра	Елочный базар	1	Реализация хвойных деревьев	С 1 декабря по 31 декабря
6.	Ул.Кулакова,10	30	3 метра	Елочный базар	1	Реализация	С 1 декабря по 31 декабря

						хвойных деревьев	
7.	Ул.Карпинского, 2	30	3 метра	Елочный базар	1	Реализация хвойных деревьев	С 1 декабря по 31 декабря
8.	Ул.Пушкина,43а	30	3 метра	Елочный базар	1	Реализация хвойных деревьев	С 1 декабря по 31 декабря
9.	Ул.Пушкина/ул.Бекешская	30	3 метра	Елочный базар	1	Реализация хвойных деревьев	С 1 декабря по 31 декабря
10.	Ул.Пушкина,15	30	3 метра	Елочный базар	1	Реализация хвойных деревьев	С 1 декабря по 31 декабря
11.	Ул.Карпинского,39	30	3 метра	Елочный базар	1	Реализация хвойных деревьев	С 1 декабря по 31 декабря
12.	Ул.Коммунистическая,35	30	3 метра	Елочный базар	1	Реализация хвойных деревьев	С 1 декабря по 31 декабря
13.	Пр.Победы,24	30	3 метра	Елочный базар	1	Реализация хвойных деревьев	С 1 декабря по 31 декабря
14.	Ул.Карпинского,8	30	3 метра	Елочный базар	1	Реализация хвойных деревьев	С 1 декабря по 31 декабря
15.	Пр.Победы,6	30	3 метра	Елочный базар	1	Реализация хвойных деревьев	С 1 декабря по 31 декабря

16	Ул. 8 Марта, 7а	30	3 метра	Елочный базар	1	Реализация хвойных деревьев	С 1 декабря по 31 декабря
17	Ул.Бакунина/ул.Ставского, 12	30	3 метра	Елочный базар	1	Реализация хвойных деревьев	С 1 декабря по 31 декабря
18	Ул.Островского, 70б	30	3 метра	Елочный базар	1	Реализация хвойных деревьев	С 1 декабря по 31 декабря
19	Ул.Суворова, 16б	30	3 метра	Елочный базар	1	Реализация хвойных деревьев	С 1 декабря по 31 декабря
20	Ул.М.Горького/ул.Урицкого, 45в	30	3 метра	Елочный базар	1	Реализация хвойных деревьев	С 1 декабря по 31 декабря

Первомайский район:

№п/п	Адрес (место размещения нестационарного торгового объекта) или адресное обозначение нестационарного торгового объекта	Площадь места размещения нестационарного торгового объекта	Высота нестационарного торгового объекта	Тип нестационарного торгового объекта	Количество объектов	Группа товаров	Период размещения
1	Ул. Воронова, 18	30	3 метра	Елочный базар	1	Реализация хвойных деревьев	С 1 декабря по 31 декабря
2	Ул.Калинина, 93	30	3 метра	Елочный базар	1	Реализация	С 1 декабря по

						хвойных деревьев	31 декабря
3	Ул. Кижеватова, 21	30	3 метра	Елочный базар	1	Реализация хвойных деревьев	С 1 декабря по 31 декабря
4	Ул. Красная, 3	30	3 метра	Елочный базар	1	Реализация хвойных деревьев	С 1 декабря по 31 декабря
5	Ул. Ленинградская, 1	30	3 метра	Елочный базар	1	Реализация хвойных деревьев	С 1 декабря по 31 декабря
6	Ул.Мира, 43	30	3 метра	Елочный базар	1	Реализация хвойных деревьев	С 1 декабря по 31 декабря
7	Ул. Тепличная, 15	30	3 метра	Елочный базар	1	Реализация хвойных деревьев	С 1 декабря по 31 декабря
8	Ул. Терешковой, 6	30	3 метра	Елочный базар	1	Реализация хвойных деревьев	С 1 декабря по 31 декабря
9	Ул. Терновского, 164	30	3 метра	Елочный базар	1	Реализация хвойных деревьев	С 1 декабря по 31 декабря
10	Ул. Токарная, 16/18	30	3 метра	Елочный базар	1	Реализация хвойных деревьев	С 1 декабря по 31 декабря
11	Ул. Бийская, 8	30	3 метра	Елочный базар	1	Реализация хвойных деревьев	С 1 декабря по 31 декабря

12	Ул. Терешковой, 10 в	30	3 метра	Елочный базар	1	Реализация хвойных деревьев	С 1 декабря по 31 декабря
13	Ул. Экспериментальная, 7	30	3 метра	Елочный базар	1	Реализация хвойных деревьев	С 1 декабря по 31 декабря
14	Ул. Мира, 6	30	3 метра	Елочный базар	1	Реализация хвойных деревьев	С 1 декабря по 31 декабря
15	Ул.Калинина, 152	30	3 метра	Елочный базар	1	Реализация хвойных деревьев	С 1 декабря по 31 декабря
16	Военный городок, 137	30	3 метра	Елочный базар	1	Реализация хвойных деревьев	С 1 декабря по 31 декабря
17	Ул.Ивановская, 148	30	3 метра	Елочный базар	1	Реализация хвойных деревьев	С 1 декабря по 31 декабря
18	Ул.Калинина, 33	30	3 метра	Елочный базар	1	Реализация хвойных деревьев	С 1 декабря по 31 декабря
19	Ул.Красная, 45	30	3 метра	Елочный базар	1	Реализация хвойных деревьев	С 1 декабря по 31 декабря
20	Ул.Совхоз техникум, 49	30	3 метра	Елочный базар	1	Реализация хвойных деревьев	С 1 декабря по 31 декабря

21	Ул.Терновского, 92	30	3 метра	Елочный базар	1	Реализация хвойных деревьев	С 1 декабря по 31 декабря
22	Ул.Лобачевского, 11	30	3 метра	Елочный базар	1	Реализация хвойных деревьев	С 1 декабря по 31 декабря
23	Ул.Окружная, 117	30	3 метра	Елочный базар	1	Реализация хвойных деревьев	С 1 декабря по 31 декабря

Первый заместитель
главы администрации города

С.В. Волков

Схема границ предполагаемых к использованию земель или части земельного участка на кадастровом плане территории

58:29:2012003

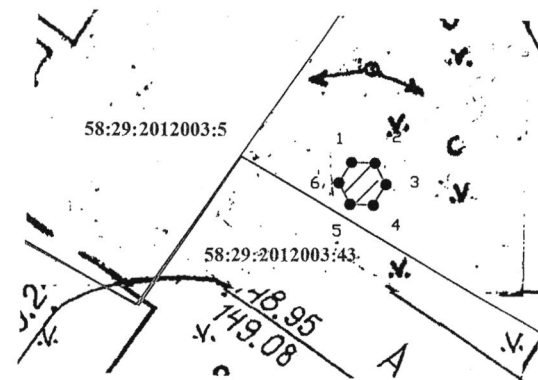

Масштаб 1:250

Условные обозначения:

- МСК-58 - система координат
- 58:29:2012003 - номер кадастрового квартала
- Категория земель: земли населенных пунктов
- - характерная точка границы образуемого земельного участка
- ▨ - границы предполагаемого к использованию земельного участка
- - границы земельного участка по сведениям ГКН

Условный номер земельного участка	-----	
Площадь земельного участка	4 м ²	
Обозначение характерных точек границ	Координаты, м	
	X	Y
1	382167.32	2230849.17
2	382167.16	2230853.97
3	382162.93	2230856.23
4	382158.85	2230853.70
5	382159.01	2230848.90
6	382163.24	2230846.64

Приложение №6
к постановлению администрации г. Пензы
от 03.04.2015 №291/к
дополнение к приложению №10
к постановлению администрации
г. Пензы от 09.04.2015 №470

План-схема
(приложение: на 26 листах)

Первый заместитель
главы администрации города

С.В. Волков

Схема границ предполагаемых к использованию земель или части земельного участка на кадастровом плане территории

58:29:2012004

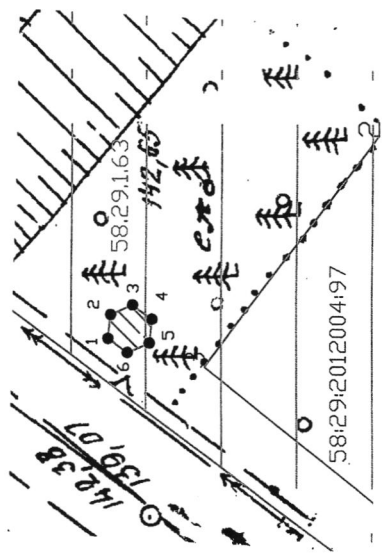

Масштаб 1:250

Условные обозначения:

- МСК-58 - система координат
- 58:29:2012004 - номер кадастрового квартала
- Категория земель: земли населенных пунктов
- 1 • характерная точка границы образуемого земельного участка
- ▨ границы предполагаемого к использованию земельного участка
- границы земельных участков по сведениям ГКН
- ▨ территориальная зона
- () оловный номер (58:29:1.63)

Обозначение точек граници	Координаты, м	
	X	Y
1	381322.55	2230890.70
2	381322.02	2230895.47
3	381317.62	2230897.40
4	381313.76	2230894.56
5	381314.29	2230889.78
6	381318.68	2230887.86

В районе ул. Ушакова

Схема границ предполагаемых к использованию земель части земельного участка на кадастровом плане территории

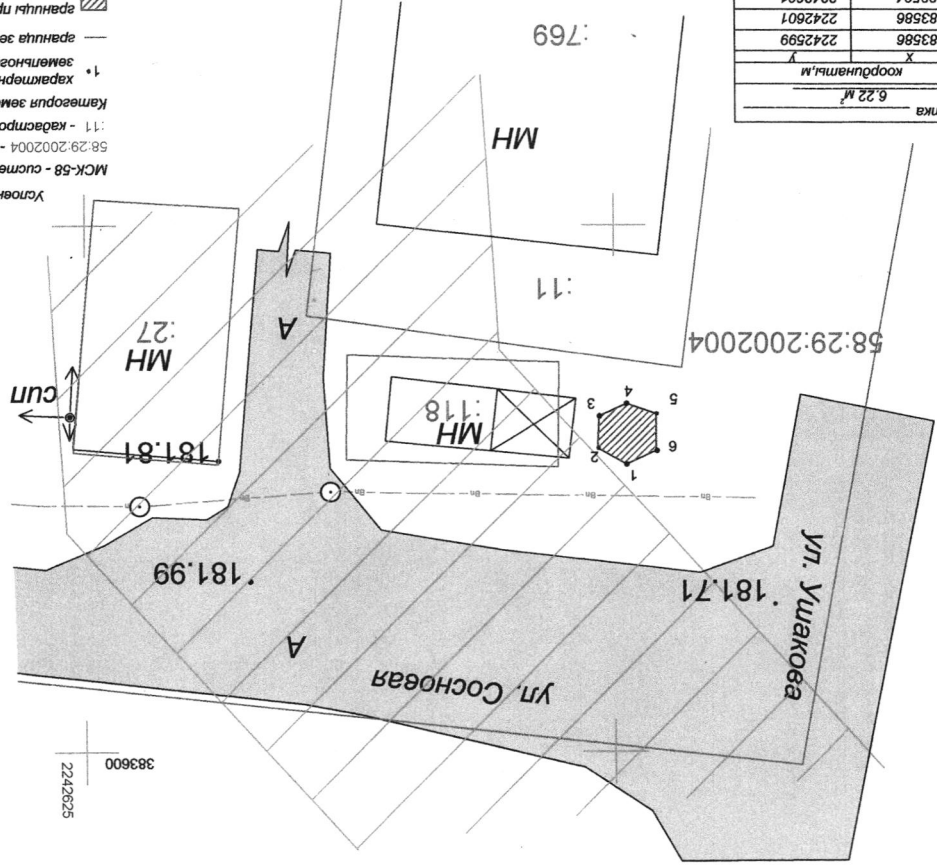

Условные обозначения:

- 58:29:2002004 - номер кадастрового квартала
- :11 - кадастровый номер земельного участка
- Категория земель: земли населенных пунктов
- 1+ характерная точка границы образуемого земельного участка
- граница земельного участка по сведениям ГКН
- ▨ границы предполагаемого к использованию земельного участка
- ▨ зона с особыми условиями использования территории (учетный номер 58.29.2.627)

Масштаб 1:250

Обозначение точек граници	
X	Y
1	383586
2	383586
3	383584
4	383583
5	2242599
6	2242598

Условный номер земельного участка 6.22 м²
 Площадь земельного участка
 координаты, м

Схема границ предполагаемых к использованию земель или части земельного участка на кадастровом плане территории

58:29:2012002

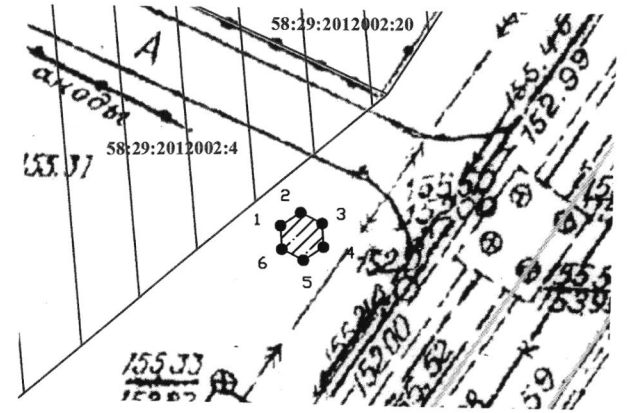

Масштаб 1:250

Условные обозначения:

Условный номер земельного участка _____		
Площадь земельного участка _____ 4 _____ м2		
Обозначение характерных точек границ	Координаты, м	
	X	Y
1	2	3
1	383881.09	2230062.10
2	383881.74	2230063.10
3	383881.20	2230064.17
4	383880.01	2230064.24
5	383879.35	2230063.24
6	383879.89	2230062.16

- МСК-58 - система координат
- 58:29:2012002 - номер кадастрового квартала
- Категория земель: земли населенных пунктов
- 1 ● характерная точка границы образуемого земельного участка
- границы земельного участка по сведениям ГКН
- границы предполагаемого к использованию земельного участка

Схема границ предполагаемых к использованию земель или части земельного участка на кадастровом плане территории

58:29:2014012

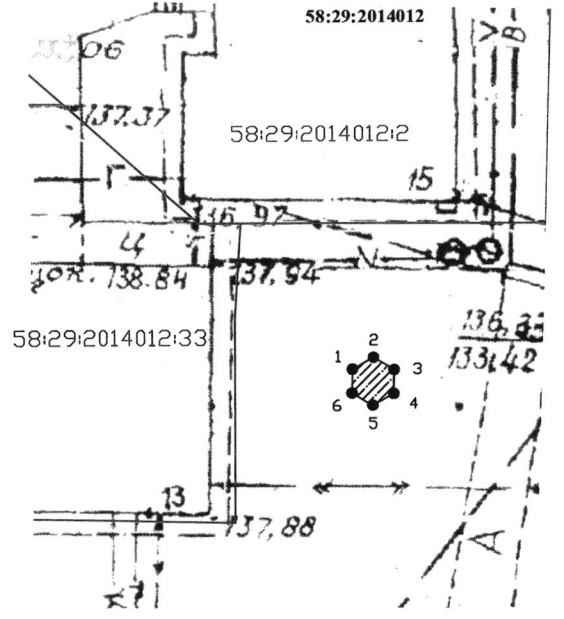

Масштаб 1:250

Условные обозначения:

Условный номер земельного участка _____		
Площадь земельного участка _____ 4 _____ м2		
Обозначение характерных точек границ	Координаты, м	
	X	Y
1	2	3
1	384664.67	2232929.81
2	384665.25	2232930.85
3	384664.64	2232931.88
4	384663.44	2232931.87
5	384662.85	2232930.82
6	384663.47	2232929.79

- МСК-58 - система координат
- 58:29:2014012 - номер кадастрового квартала
- Категория земель: земли населенных пунктов
- 1 ● характерная точка границы образуемого земельного участка
- границы земельного участка по сведениям ГКН
- границы предполагаемого к использованию земельного участка

Схема границ предполагаемых к использованию земель или части земельного участка на кадастровом плане территории

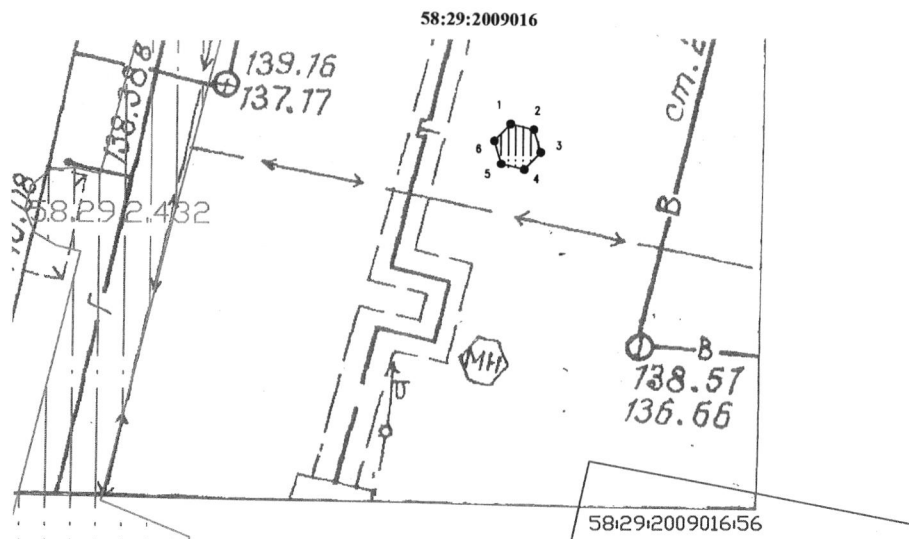

Масштаб 1:250

Условные обозначения:

Условный номер земельного участка _____			
Площадь земельного участка _____		_____ м ²	
Обозначение характерных точек границ	Координаты, м		
	X	Y	
1	2	3	
1	380549.29	2232977.72	
2	380549.02	2232978.89	
3	380547.87	2232979.24	
4	380547.00	2232978.42	
5	380547.27	2232977.25	
6	380548.42	2232976.90	

- МСК-58 - система координат
- 58:29:2009016 - номер кадастрового квартала
- Категория земель: земли населенных пунктов
- 1 ● характерная точка границы образуемого земельного участка
- границы земельных участков по сведениям ГКН
- ▨ границы предполагаемого к использованию земельного участка
- ▧ зона с особыми условиями использования территорий (учетный номер 58.29.2.432)

Схема границ предполагаемых к использованию земель или части земельного участка на кадастровом плане территории

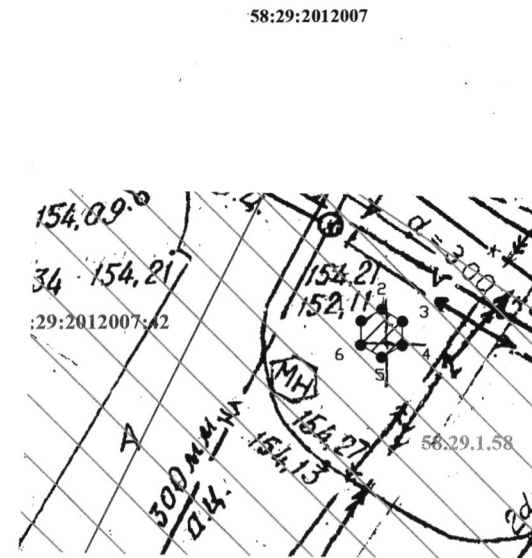

Масштаб 1:250

Условные обозначения:

Условный номер земельного участка _____			
Площадь земельного участка _____		_____ м ²	
Обозначение характерных точек границ	Координаты, м		
	X	Y	
1	2	3	
1	383775.66	2229985.97	
2	383776.25	2229987.01	
3	383775.63	2229988.05	
4	383774.43	2229988.03	
5	383773.85	2229986.99	
6	383774.46	2229985.95	

- МСК-58 - система координат
- 58:29:2012007 - номер кадастрового квартала
- Категория земель: земли населенных пунктов
- 1 ● характерная точка границы образуемого земельного участка
- границы земельного участка по сведениям ГКН
- ▨ границы предполагаемого к использованию земельного участка
- ▧ территориальная зона (учетный номер 58.29.1.58)

СВ

Схема границ предполагаемых к использованию земель или части земельного участка на кадастровом плане территории

58:29:2014014

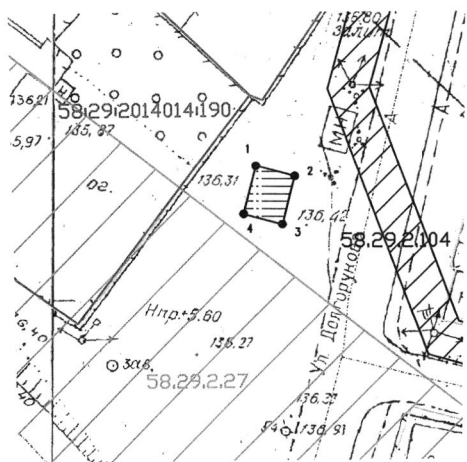

Масштаб 1:500

Условный номер земельного участка _____		
Площадь земельного участка _____ 20 _____ м2		
Обозначение характерных точек границ	Координаты, м	
	X	Y
1	383996	2232811
2	383995	2232815
3	383990	2232814
4	383991	2232810

Условные обозначения:

- МСК-58 - система координат
- 58:29:2014014 - номер кадастрового квартала
- Категория земель: земли населенных пунктов
- 1 ● характерная точка границы образуемого земельного участка
- границы земельных участков по сведениям ГКН
- границы предполагаемого к использованию земельного участка
- границы зоны с особыми условиями использования территории 58.29.2.27
- границы зоны с особыми условиями использования территории 58.29.2.104

Схема границ предполагаемых к использованию земель или части земельного участка на кадастровом плане территории

58:29:2005011

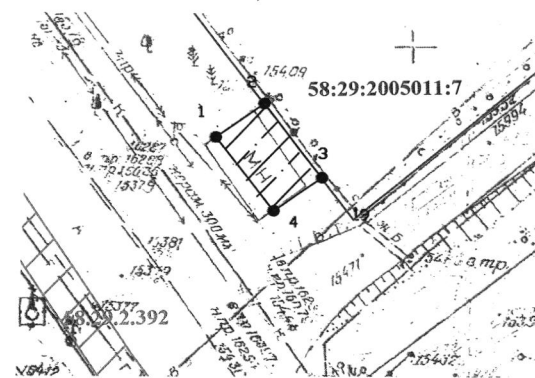

Масштаб 1:500

Условный номер земельного участка _____		
Площадь земельного участка _____ 55 _____ м2		
Обозначение характерных точек границ	Координаты, м	
	X	Y
1	379999.99	2237813.18
2	380003.26	2237818.09
3	379995.73	2237823.75
4	379992.51	2237818.90

Условные обозначения:

- МСК-58 - система координат
- 58:29:2005011 - номер кадастрового квартала
- Категория земель: земли населенных пунктов
- 1 ● характерная точка границы образуемого земельного участка
- границы земельного участка по сведениям ГКН
- границы предполагаемого к использованию земельного участка
- зона с особыми условиями использования территории (учетный номер 58.29.2.392)

Схема границ предполагаемых к использованию земель или части земельного участка на кадастровом плане территории



58:29:1007009

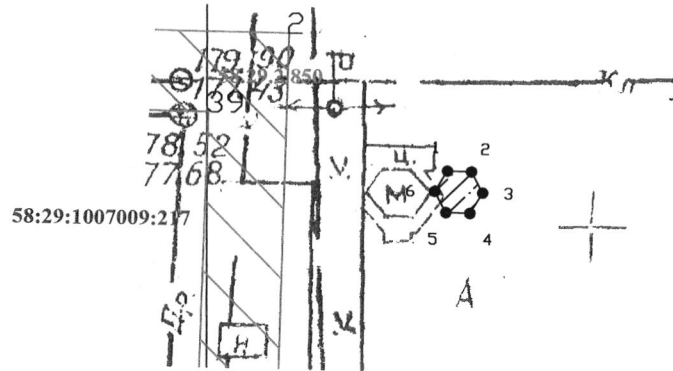

Масштаб 1:250

Условные обозначения:

Условный номер земельного участка -----		
Площадь земельного участка ----- 4 ----- м ²		
Обозначение характерных точек границ	Координаты, м	
	X	Y
1	2	3
1	385121.24	2223598.90
2	385121.22	2223600.10
3	385120.16	2223600.68
4	385119.14	2223600.06
5	385119.16	2223598.86
6	385120.21	2223598.28

- МСК-58 - система координат
 58:29:1007009 - номер кадастрового квартала
 Категория земель: земли населенных пунктов
- 1 - характеристическая точка границы образуемого земельного участка
 - границы земельного участка по сведениям ГКН
 - ▨ - границы предполагаемого к использованию земельного участка
 - ▧ - зона с особыми условиями использования территории (учетный номер 58.29.2.850)

Схема границ предполагаемых к использованию земель или части земельного участка на кадастровом плане территории



58:29:1007009

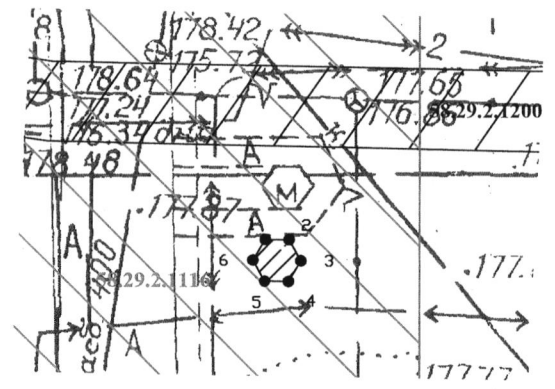

Масштаб 1:250

Условные обозначения:

Условный номер земельного участка -----		
Площадь земельного участка ----- 4 ----- м ²		
Обозначение характерных точек границ	Координаты, м	
	X	Y
1	2	3
1	385224.32	2222396.18
2	385224.30	2222397.38
3	385223.25	2222397.96
4	385222.22	2222397.34
5	385222.24	2222396.14
6	385223.29	2222395.56

- МСК-58 - система координат
 58:29:1007009 - номер кадастрового квартала
 Категория земель: земли населенных пунктов
- 1 - характеристическая точка границы образуемого земельного участка
 - ▨ - границы предполагаемого к использованию земельного участка
 - ▧ - зона с особыми условиями использования территории (учетный номер 58.29.2.1116)
 - ▩ - зона с особыми условиями использования территории (учетный номер 58.29.2.1200)

Схема границ предполагаемых к использованию земель или части земельного участка на кадастровом плане территории

58:29:1007007

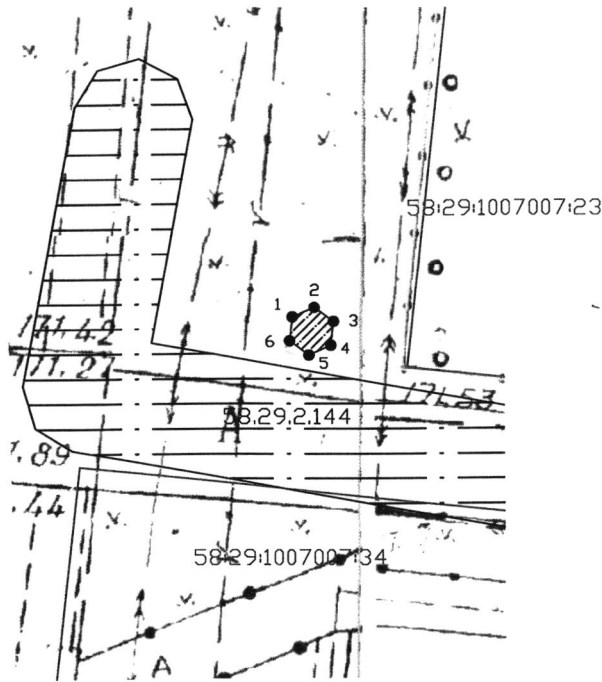

Масштаб 1:250

Условные обозначения:

Условный номер земельного участка _____			
Площадь земельного участка _____ м ²			
Обозначение характерных точек границ	Координаты, м		
	X	Y	
	2	3	
1	385046.92	2224801.42	
2	385047.40	2224802.52	
3	385046.69	2224803.49	
4	385045.50	2224803.36	
5	385045.02	2224802.26	
6	385045.73	2224801.29	

- МСК-58 - система координат
58:29:1007007 - номер кадастрового квартала
 Категория земель: земли населенных пунктов
- 1 ● характеристическая точка границы образуемого земельного участка
 - границы земельного участка по сведениям ГКН
 - ▨ границы предполагаемого к использованию земельного участка
 - ▨ Территориальная зона (учетный номер 58.29.1.144)

Схема границ предполагаемых к использованию земель или части земельного участка на кадастровом плане территории

58:29:1007008

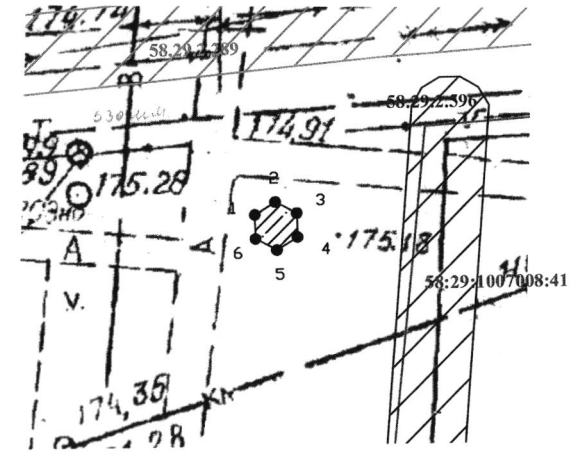

Масштаб 1:250

Условные обозначения:

Условный номер земельного участка _____			
Площадь земельного участка _____ м ²			
Обозначение характерных точек границ	Координаты, м		
	X	Y	
	2	3	
1	385300.29	2224210.66	
2	385300.92	2224211.69	
3	385300.35	2224212.74	
4	385299.15	2224212.77	
5	385298.52	2224211.75	
6	385300.29	2224210.69	

- МСК-58 - система координат
58:29:1007008 - номер кадастрового квартала
 Категория земель: земли населенных пунктов
- 1 ● характеристическая точка границы образуемого земельного участка
 - границы земельного участка по сведениям ГКН
 - ▨ границы предполагаемого к использованию земельного участка
 - ▨ зона с особыми условиями использования территории (учетный номер 58.29.2.596)
 - ▨ зона с особыми условиями использования территории (учетный номер 58.29.2.289)

Схема границ предполагаемых к использованию земель или части земельного участка на кадастровом плане территории



58:29:1007005

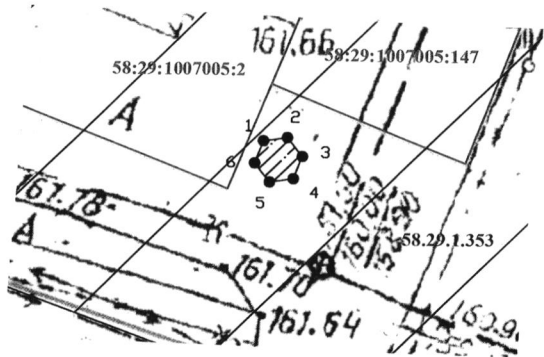

Масштаб 1:250

Условные обозначения:

- МСК-58 - система координат
58:29:1007005 - номер кадастрового квартала
 Категория земель: земли населенных пунктов
- 1 ● характеристическая точка границы образуемого земельного участка
 - границы земельного участка по сведениям ГКН
 - границы предполагаемого к использованию земельного участка
 - территориальная зона (учетный номер 58.29.1.353)

Условный номер земельного участка _____			
Площадь земельного участка _____ м ²			
Обозначение характерных точек границ	Координаты, м		
	X	Y	
1	2	3	
1	384998.29	2226090.76	
2	384998.48	2226091.94	
3	384997.55	2226092.70	
4	384996.43	2226092.27	
5	384996.24	2226091.09	
6	384997.17	2226090.33	

Схема границ предполагаемых к использованию земель или части земельного участка на кадастровом плане территории



58:29:1007012

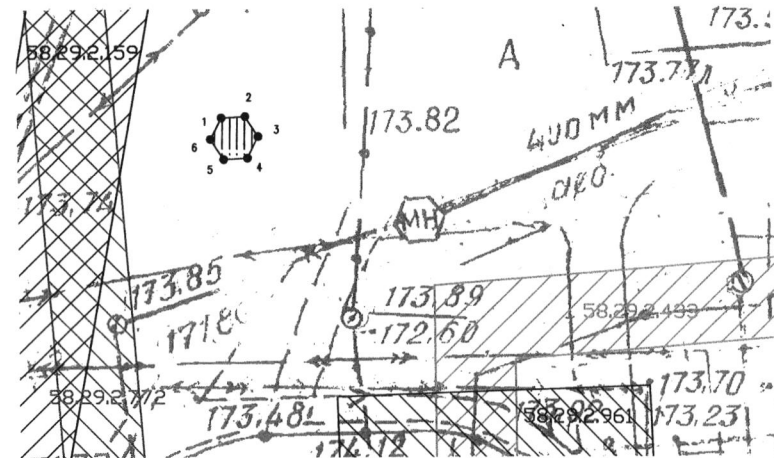

Масштаб 1:250

Условные обозначения:

- МСК-58 - система координат
58:29:1007012 - номер кадастрового квартала
 Категория земель: земли населенных пунктов
- 1 ● характеристическая точка границы образуемого земельного участка
 - границы предполагаемого к использованию земельного участка
 - зона с особыми условиями использования территорий (учетный номер 58.29.2.433)
 - зона с особыми условиями использования территорий (учетный номер 58.29.2.159)
 - зона с особыми условиями использования территорий (учетный номер 58.29.2.961)
 - зона с особыми условиями использования территорий (учетный номер 58.29.2.772)

Условный номер земельного участка _____			
Площадь земельного участка _____ м ²			
Обозначение характерных точек границ	Координаты, м		
	X	Y	
1	2	3	
1	385514.80	2224234.33	
2	385514.88	2224235.52	
3	385513.89	2224236.19	
4	385512.81	2224235.66	
5	385512.73	2224234.47	
6	385513.72	2224233.80	

Схема границ предполагаемых к использованию земель или части земельного участка на кадастровом плане территории

58:29:1007010

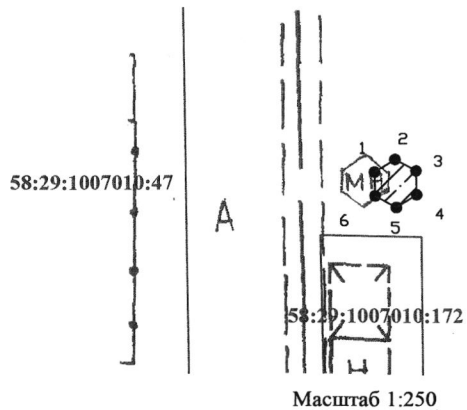

Масштаб 1:250

Условные обозначения:

Условный номер земельного участка -----		
Площадь земельного участка 4 м ²		
Обозначение характерных точек границ	Координаты, м	
	X	Y
1	2	3
1	385647.78	2222578.23
2	385648.41	2222579.25
3	385647.84	2222580.31
4	385646.64	2222580.34
5	385646.01	2222579.32
6	385646.58	2222578.27

- МСК-58 - система координат
58:29:1007010 - номер кадастрового квартала
 Категория земель: земли населенных пунктов
- 1 ● характерная точка границы образуемого земельного участка
 - границы земельного участка по сведениям ГКН
 - ▨ границы предполагаемого к использованию земельного участка

Схема границ предполагаемых к использованию земель или части земельного участка на кадастровом плане территории

58:29:1007010

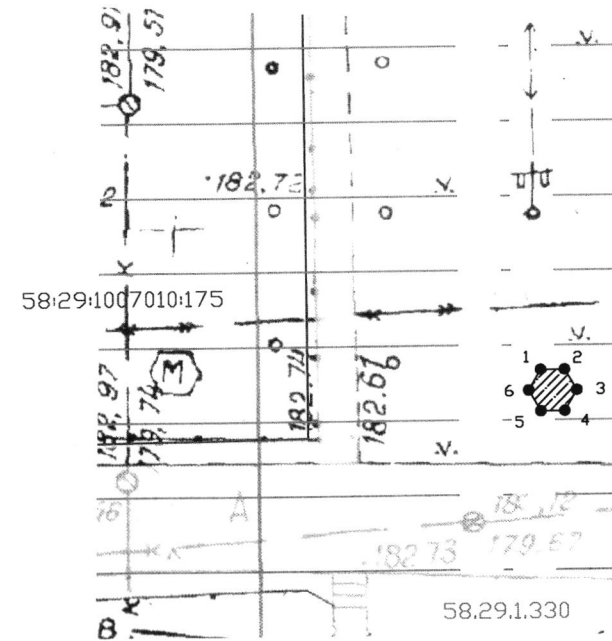

Масштаб 1:250

Условные обозначения:

Условный номер земельного участка -----		
Площадь земельного участка 4 м ²		
Обозначение характерных точек границ	Координаты, м	
	X	Y
1	2	3
1	385616.28	2223281.66
2	385616.28	2223282.86
3	385615.24	2223283.46
4	385614.20	2223282.86
5	385614.20	2223281.66
6	385615.24	2223281.06

- МСК-58 - система координат
58:29:1007010 - номер кадастрового квартала
 Категория земель: земли населенных пунктов
- 1 ● характерная точка границы образуемого земельного участка
 - границы земельного участка по сведениям ГКН
 - ▨ границы предполагаемого к использованию земельного участка
 - ▤ Территориальная зона (учетный номер 58.29.1.330)

Схема границ предполагаемых к использованию земель или части земельного участка на кадастровом плане территории

58:29:1007004

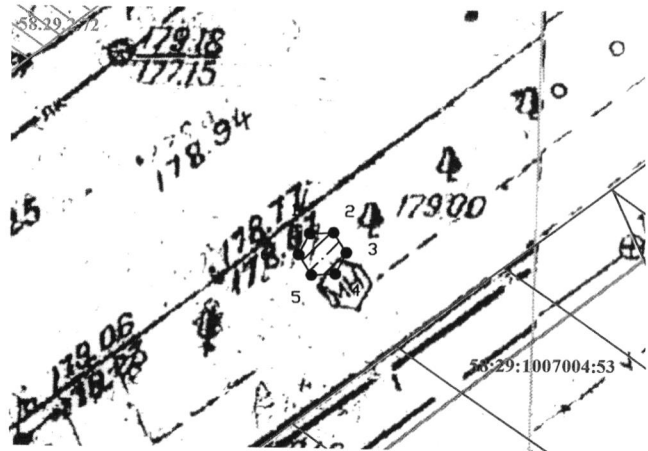

Масштаб 1:250

Условные обозначения:

Условный номер земельного участка -----		
Площадь земельного участка <u>4</u> м ²		
Обозначение характерных точек границ	Координаты, м	
	X	Y
1	386444.23	2226064.69
2	386444.29	2226065.89
3	386443.29	2226066.55
4	386442.22	2226066.00
5	386442.15	2226064.81
6	386443.16	2226064.15



- МСК-58 - система координат
58:29:1007004 - номер кадастрового квартала
 Категория земель: земли населенных пунктов
- 1 ● характерная точка границы образуемого земельного участка
 -  границы земельного участка по сведениям ГКН
 -  границы предполагаемого к использованию земельного участка
 -  зона с особыми условиями использования территории (учетный номер 58.29.2.72)

Схема границ предполагаемых к использованию земель или части земельного участка на кадастровом плане территории

58:29:1007009

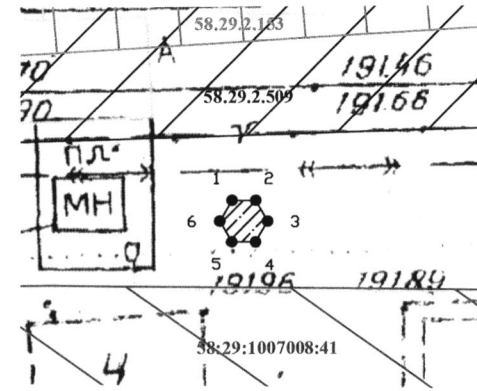

Масштаб 1:250

Условные обозначения:

Условный номер земельного участка -----		
Площадь земельного участка <u>4</u> м ²		
Обозначение характерных точек границ	Координаты, м	
	X	Y
1	385244.66	2223110.17
2	385244.65	2223111.37
3	385243.61	2223111.96
4	385242.58	2223111.36
5	385242.58	2223110.16
6	385243.62	2223109.56





- МСК-58 - система координат
58:29:1007009 - номер кадастрового квартала
 Категория земель: земли населенных пунктов
- 1 ● характерная точка границы образуемого земельного участка
 -  границы земельного участка по сведениям ГКН
 -  границы предполагаемого к использованию земельного участка
 -  зона с особыми условиями использования территории (учетный номер 58.29.2.509)
 -  зона с особыми условиями использования территории (учетный номер 58.29.2.153)

Схема границ предполагаемых к использованию земель или части земельного участка на кадастровом плане территории



58:29:1007002

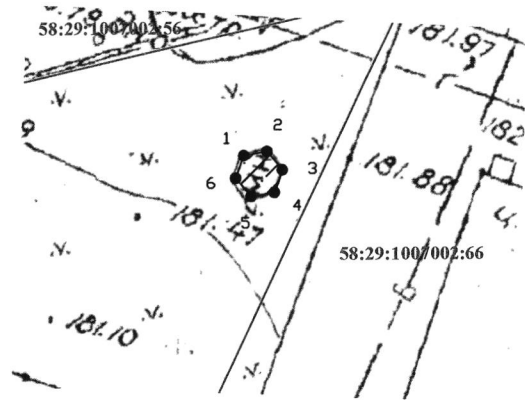

Масштаб 1:250

Условные обозначения:

Условный номер земельного участка -----		
Площадь земельного участка 4 м2		
Обозначение характерных точек границ	Координаты, м	
	X	Y
1	386021.55	2224696.09
2	386021.76	2224697.27
3	386020.85	2224698.05
4	386019.72	2224697.64
5	386019.50	2224696.46
6	386020.42	2224695.69

- МСК-58 - система координат
58:29:1007002 - номер кадастрового квартала
 Категория земель: земли населенных пунктов
- 1 ● характерная точка границы образуемого земельного участка
 - границы земельного участка по сведениям ГКН
 - границы предполагаемого к использованию земельного участка

Схема границ предполагаемых к использованию земель или части земельного участка на кадастровом плане территории



58:29:1007006

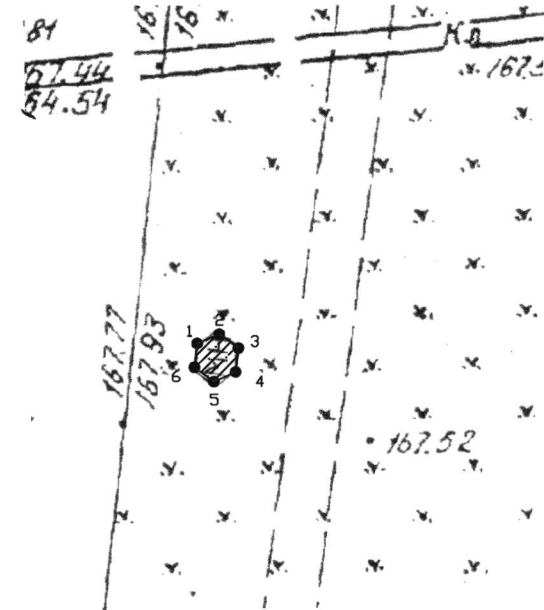

Масштаб 1:250

Условные обозначения:

Условный номер земельного участка -----		
Площадь земельного участка 4 м2		
Обозначение характерных точек границ	Координаты, м	
	X	Y
1	384865.58	2225373.97
2	384866.06	2225375.07
3	384865.34	2225376.03
4	384864.15	2225375.89
5	384863.67	2225374.79
6	384864.39	2225373.83

- МСК-58 - система координат
58:29:1007006 - номер кадастрового квартала
 Категория земель: земли населенных пунктов
- 1 ● характерная точка границы образуемого земельного участка
 - границы земельного участка по сведениям ГКН
 - границы предполагаемого к использованию земельного участка

Схема границ предполагаемых к
использованию земель или части земельного
участка на кадастровом плане территории

58:29:1003009

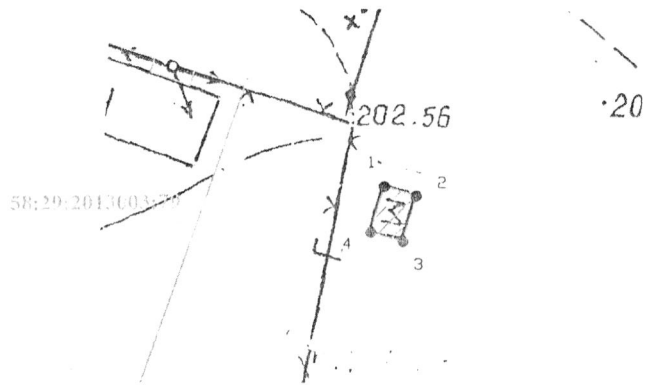

Масштаб 1:250

Условные обозначения:

Условный номер земельного участка _____		
Площадь земельного участка _____ м ²		
Обозначение характерных точек границ	Координаты, м	
	X	Y
1	388418	2228971
2	388417	2228973
3	388415	2228972
4	388415	2228971

- МСК-58 - система координат
58:29:1003009 - номер кадастрового квартала
Категория земель: земли населенных пунктов
- 1 ● характерная точка границы образуемого земельного участка
 - границы земельного участка по сведениям ГКН
 -  границы предполагаемого к использованию земельного участка



Схема границ предполагаемых к
использованию земель или части земельного
участка на кадастровом плане территории

58:29:3002002

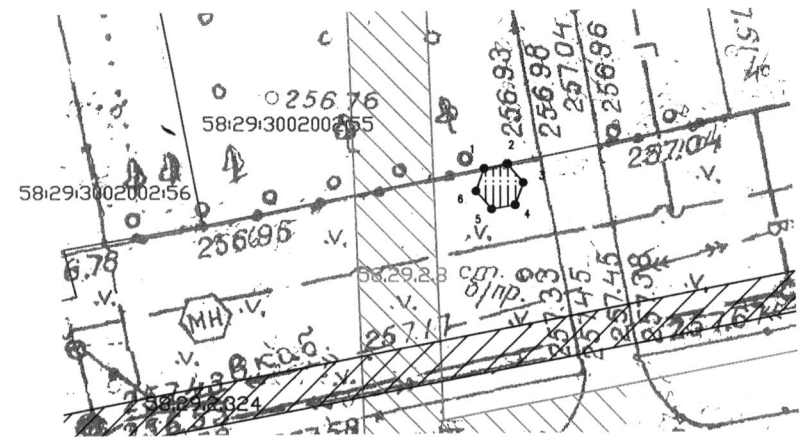

Масштаб 1:250

Условные обозначения:

- МСК-58 - система координат
58:29:3002002 - номер кадастрового квартала
Категория земель: земли населенных пунктов
- 1 ● характерная точка границы образуемого земельного участка
 - границы земельных участков по сведениям ГКН
 -  границы предполагаемого к использованию земельного участка
 -  зона с особыми условиями использования территорий (учетный номер 58.29.2.8)
 -  зона с особыми условиями использования территорий (учетный номер 58.29.2.324)

Условный номер земельного участка _____		
Площадь земельного участка _____ м ²		
Обозначение характерных точек границ	Координаты, м	
	X	Y
1	381012.41	2228023.92
2	381012.63	2228025.10
3	381011.71	2228025.88
4	381010.58	2228025.47
5	381010.36	2228024.29
6	381011.28	2228023.52

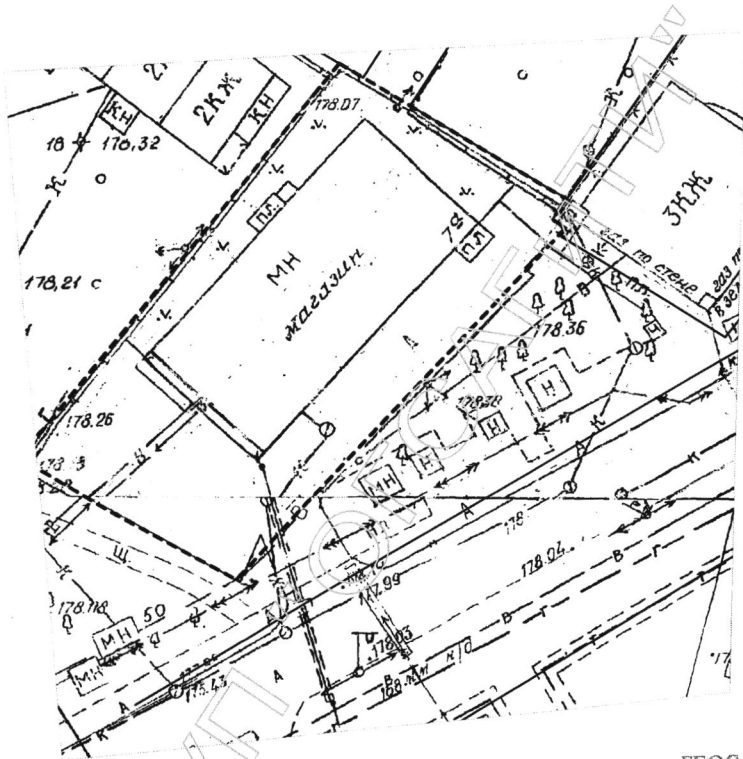

ГЕОСЛУЖБА
 топографо-геодезические материалы
 выполнены
 с выезда на местность
 18.01/2017

Достоверность топосъемки, в указанных границах, подтверждаем

Ф.И.О.	Подпись	Дата	Заказчик: Зюзин А.И.		
Подготовил: Корчажкин С.В.	<i>[Signature]</i>	18.01.17	Пензенская область, Пенза город, ул. Фурманова, д. 3	МУП "ОГСАГИТИ" г.Пенза	
Исполнил: Фролкина А.Ф.	<i>[Signature]</i>	18.01.17			
Проверил: Елистратова О.М.	<i>[Signature]</i>	18.01.17			
Проверил: Моховикова Н.Н.	<i>[Signature]</i>	18.01.17			
Проверил: Москаленко Н.Г.	<i>[Signature]</i>	18.01.17	Заявка: № 43 от 17.01.2017	Планшет	Время
			Масштаб: М 1:500		Дата
					18.01.2017

Схема границ предполагаемых к использованию земель или части земельного участка на кадастровом плане территории

58:29:4003002

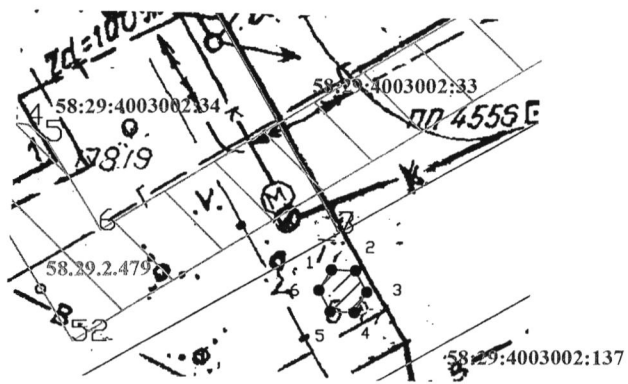

Масштаб 1:250

Условные обозначения:

Условный номер земельного участка	-----	
Площадь земельного участка	4 м2	
Обозначение характерных точек границ	Координаты, м	
	X	Y
1	384560.88	2228344.01
2	384560.84	2228345.21
3	384559.78	2228345.77
4	384558.76	2228345.14
5	384558.80	2228343.94
6	384559.86	2228343.37

- МСК-58 - система координат
- 58:29:4003002 - номер кадастрового квартала
- Категория земель: земли населенных пунктов
- 1 - характерная точка границы образуемого земельного участка
- - границы земельного участка по сведениям ГКН
- ▨ - границы предполагаемого к использованию земельного участка
- ▨ - зона с особыми условиями использования территории (учетный номер 58.29.2.479)

Схема границ предполагаемых к использованию земель или части земельного участка на кадастровом плане территории

58:29:1005009

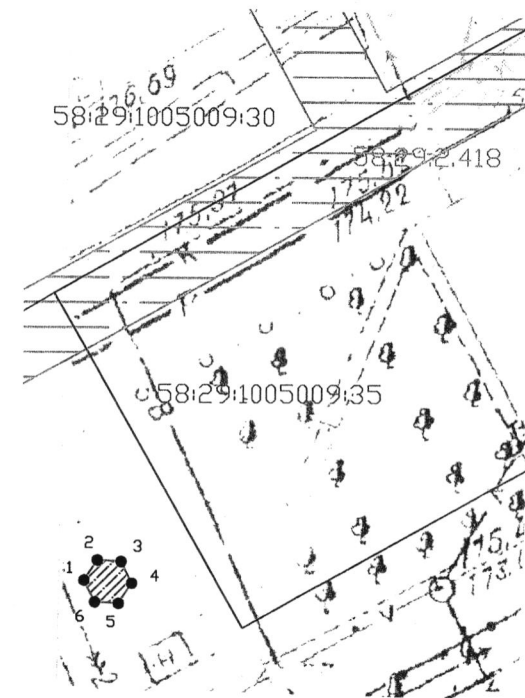

Масштаб 1:250

Условные обозначения:

Условный номер земельного участка	-----	
Площадь земельного участка	4 м2	
Обозначение характерных точек границ	Координаты, м	
	X	Y
1	385507.92	2229067.31
2	385508.93	2229067.96
3	385508.86	2229069.16
4	385507.79	2229069.70
5	385506.79	2229069.05
6	385506.85	2229067.85

- МСК-58 - система координат
- 58:29:1005009 - номер кадастрового квартала
- Категория земель: земли населенных пунктов
- 1 - характерная точка границы образуемого земельного участка
- - границы земельного участка по сведениям ГКН
- ▨ - границы предполагаемого к использованию земельного участка
- ▨ - ЗОУИТ (учетный номер 58.29.2.418)