



Администрация города Пензы

ПОСТАНОВЛЕНИЕ

от 17.05.2018 № 856/п

О внесении изменений в проект организации дорожного движения в городе Пензе, утвержденный постановлением администрации города Пензы от 30.12.2011 № 1625 «Об утверждении проекта организации дорожного движения в городе Пензе»

В соответствии с Федеральным законом от 10.12.1995 № 196-ФЗ «О безопасности дорожного движения», Федеральным законом от 06.10.2003 № 131-ФЗ «Об общих принципах организации местного самоуправления в Российской Федерации», Федеральным законом от 08.11.2007 № 257-ФЗ «Об автомобильных дорогах и о дорожной деятельности в Российской Федерации и о внесении изменений в отдельные законодательные акты Российской Федерации» и статьей 33 Устава города Пензы

Администрация города Пензы постановляет:

1. Внести изменения в Проект организации дорожного движения в городе Пензе, утвержденный постановлением администрации города Пензы от 30.12.2011 № 1625 «Об утверждении проекта организации дорожного движения в городе Пензе»:

1.1 Изложив схему организации дорожного движения на ул. 8 Марта (листы 3, 4 ул.8 Марта Книга 5 (Центр 1)) в редакции согласно приложению № 1 к настоящему постановлению.

1.2 Изложив схему организации дорожного движения по ул. Бородина (листы 1-4 ул. Бородина Книга 1 (Арбеково)) в редакции согласно приложению № 2 к настоящему постановлению.

1.3 Изложив схему организации дорожного движения по ул. Гагарина (лист 4 -7 ул. Гагарина – М 5 Книга 2 (Заводской район)) в редакции согласно приложению № 3 к настоящему постановлению.

1.4 Изложив схему организации дорожного движения по ул. Гагарина (лист 4 ул. Гагарина Книга 2 (Заводской район)) в редакции согласно приложению №4 к настоящему постановлению.

1.5 Изложив схему организации дорожного движения по ул. Гоголя (листы 2,3 ул. Гоголя Книга 5 (Центр 2)) в редакции согласно приложению № 5 к настоящему постановлению.

1.6 Изложив схему организации дорожного движения ул. Дзержинского (лист 3 ул. Дзержинского Книга 5 (Центр 1)) в редакции согласно приложению № 6 к настоящему постановлению.

1.7 Изложив схему организации дорожного движения по ул. Кирова (листы 1 - 7 ул. Кирова Книга 5 (Центр 1)) в редакции согласно приложению № 7 к настоящему постановлению.

1.8 Изложив схему организации дорожного движения по проезду Литвинова (листы 1 -3 Литвинова проезд Книга 2 (Заводской район)) в редакции согласно приложению № 8 к настоящему постановлению.

1.9 Дополнив книгу 2 (Заводской район) схему организации дорожного движения по ул. Литвинова Поляна в редакции согласно приложению №9 к настоящему постановлению.

1.10 Изложив схему организации дорожного движения по ул. Луначарского (листы 1-9 ул. Луначарского Книга 5 (Центр 1)) в редакции согласно приложению № 10 к настоящему постановлению.

1.11 Изложив схему организации дорожного движения по ул. Молокова (листы 1,2 ул. Молокова книгу 4 (Терновка)) в редакции согласно приложению № 11 к настоящему постановлению.

1.12 Изложив схему организации дорожного движения по ул. Окружной (лист 3 ул. Окружная Книга 7 (Южная поляна)) в редакции согласно приложению № 12 к настоящему постановлению.

1.13 Изложив схему организации дорожного движения по ул. Окружной (лист 10 ул. Окружная Книга 7 (Южная поляна)) в редакции согласно приложению № 13 к настоящему постановлению.

1.14 Изложив схему организации дорожного движения по ул. Окружной (лист 5 ул. Окружная Книга 7 (Южная поляна)) в редакции согласно приложению № 14 к настоящему постановлению.

1.15 Изложив схему организации дорожного движения по ул. Подлесной (листы 1,2 ул. Подлесная Книга 3 (Засурье)) в редакции согласно приложению №15 к настоящему постановлению.

1.16 Изложив схему организации дорожного движения по ул. Пролетарской (листы 1 – 5 ул. Пролетарская Книга 5 (Центр 1)) в редакции согласно приложению № 16 к настоящему постановлению.

1.17 Изложив схему организации дорожного движения по ул. Светлой (лист 3 ул. Светлая Книга 6 (Шуист)) в редакции согласно приложению № 17 к настоящему постановлению.

1.18 Изложив схему организации дорожного движения по ул. Советской (листы 1,2 ул. Советская Книга 5 (Центр 2)) в редакции согласно приложению № 18 к настоящему постановлению.

1.19 Изложив схему организации дорожного движения по ул. Сосновой (лист 1 – 3 ул. Сосновая Книга 6 (Шуист)) в редакции согласно приложению № 19 к настоящему постановлению.

1.20 Изложив схему организации дорожного движения по ул. Стрельбищенской (листы 3,4 ул. Стрельбищенская Книга 3 (Засурье)) в редакции согласно приложению № 20 к настоящему постановлению.

1.21 Изложив схему организации дорожного движения по ул. Строителей (лист 14 ул. Строителей Книга 2 (Заводской район)) в редакции согласно приложению № 21 к настоящему постановлению.

1.22 Изложив схему организации дорожного движения по проспекту Строителей (лист 1-16 Книга 1 (Арбеково)) в редакции согласно приложению № 22 к настоящему постановлению.

1.23 Изложив схему организации дорожного движения по ул. Суворова (листы 1-13 Книга 5 (Центр-1)) в редакции согласно приложению № 23 к настоящему постановлению.

1.24 Дополнив книгу 4 (Терновка) схему организации дорожного движения по ул. Сухумская в редакции согласно приложению №24 к настоящему постановлению.

1.25 Изложив схему организации дорожного движения по ул. Тарханова (листы 1,2 ул. Тарханова Книга 3 (Засурье)) в редакции согласно приложению № 25 к настоящему постановлению.

1.26 Изложив схему организации дорожного движения по ул. Тернопольской (листы 1-3 ул. Тернопольская Книга 1 (Арбеково)) в редакции согласно приложению № 26 к настоящему постановлению.

1.27 Изложив схему организации дорожного движения по ул. Урицкого (листы 3,4 Книга 5 (Центр-1)) в редакции согласно приложению № 27 к настоящему постановлению.

1.28 Изложив схему организации дорожного движения по ул. Чаадаева (лист 1 Книга 6 (Шуист)) в редакции согласно приложению №28 к настоящему постановлению.

1.29 Изложив схему организации дорожного движения по ул. Чаадаева (листы 3,4 Книга 6 (Шуист)) в редакции согласно приложению №29 к настоящему постановлению.

2. МКУ «Департамент ЖКХ г. Пензы»:

2.1 проинформировать граждан об изменении схемы организации дорожного движения и о причинах принятия данного решения путем размещения данной информации на официальном сайте администрации города Пензы в сети Интернет, иными способами в соответствии с частью 3 статьи 21 Федерального закона от 10.12.1995 № 196 – ФЗ «О безопасности дорожного движения».

2.2 обеспечить исполнение мероприятий, предусмотренных схемой организации дорожного движения, в соответствии со сроками, установленными частью 3 статьи 21 Федерального закона от 10.12.1995 № 196 – ФЗ «О безопасности дорожного движения».

3. Информационно – аналитическому отделу администрации города Пензы опубликовать настоящее постановление в муниципальной газете «Пенза» и разместить на официальном сайте администрации города Пензы в информационно-телекоммуникационной сети «Интернет».

4. Контроль за исполнением настоящего постановления возложить на заместителя главы администрации города по городскому хозяйству.

Глава администрации города

В.Н. Кувайцев

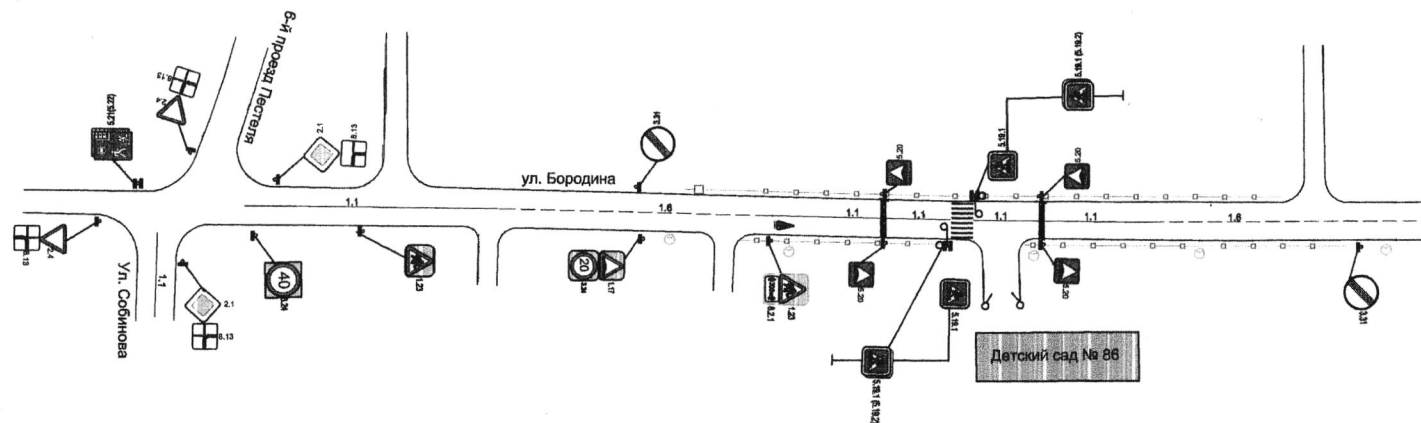

МКУ "Департамент ЖКХ г. Пензы"				
<i>Изм.</i>	<i>Лист</i>	<i>№ докум.</i>	<i>Подпись</i>	<i>Дата</i>
			<i>Андреев</i>	
			<i>Руляев</i>	
			<i>Лоскутьев</i>	
Схема организации дорожного движения по ул. Бородина в г. Пензе				
<i>Литера</i>		<i>Масса</i>	<i>Масштаб</i>	
<i>Лист 1</i>		<i>Листов 3</i>		

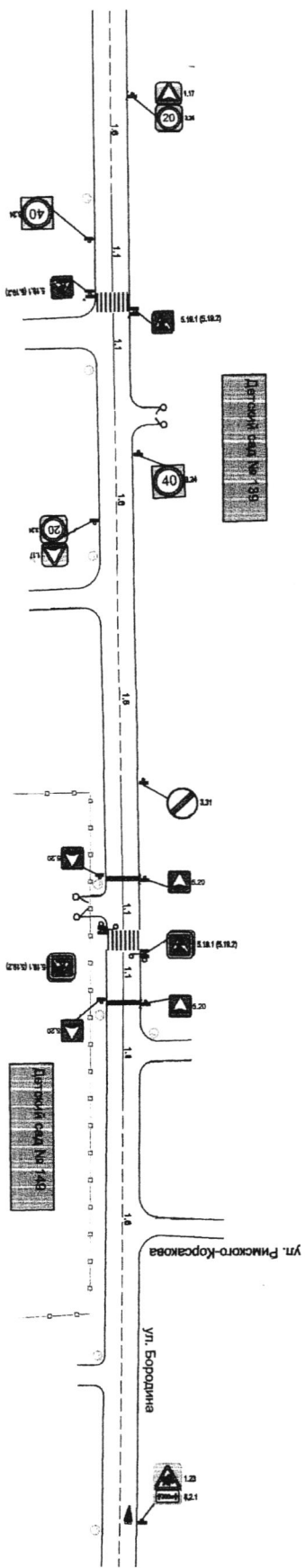

МКУ "Департамент ЖКХ с. Пензы"

Схема организации дорожного движения
по ул. Бородинна в с. Пензе

Изм.	Лист	№ докум.	Подпись	Дата
Исполн.	Исполн.	Исполн.	Исполн.	Исполн.
См. Приложение	См. Приложение	См. Приложение	См. Приложение	См. Приложение
И.о. директора	И.о. директора	И.о. директора	И.о. директора	И.о. директора

Листов	Масса	Масштаб
Лист 2		
Листов 3		

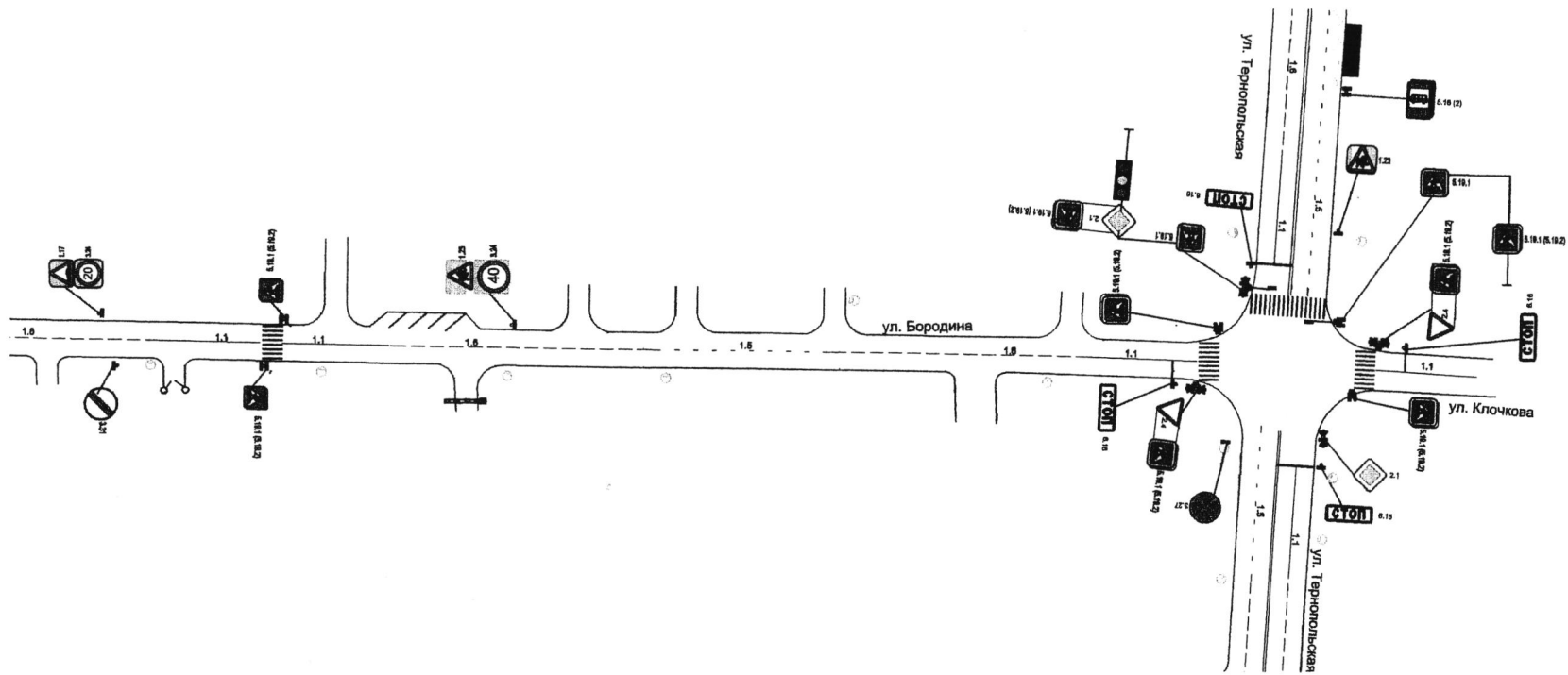

Первый заместитель главы администрации города Пензы

					МКУ "Департамент ЖКХ г. Пензы"			
<i>Изм.</i>	<i>Лист</i>	<i>№ докум.</i>	<i>Подпись</i>	<i>Дата</i>	Схема организации дорожного движения по ул. Бородина в г. Пензе	<i>Литера</i>	<i>Масса</i>	<i>Масштаб</i>
Инженер		Андреева	<i>[Signature]</i>					
Зам. директора		Румяев	<i>[Signature]</i>					
И.о. директора		Левинское	<i>[Signature]</i>					
С.В. Волков						Лист 3	Листов 3	

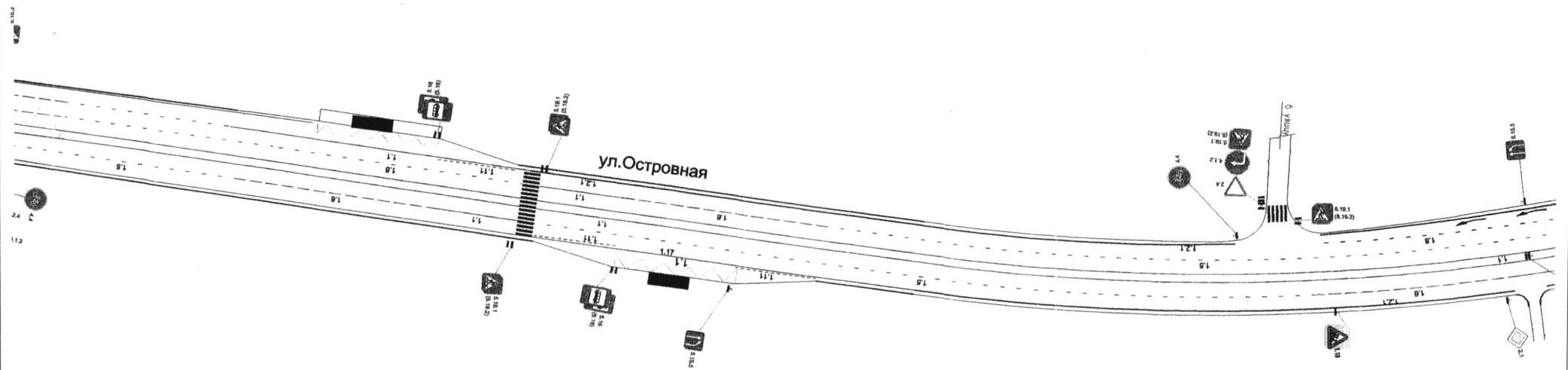

Изм.	Лист	№ докум.	Подпись	Дата
	Нач. отдела	Ванюхина	<i>[Signature]</i>	28.03.18
	Зам. директора	Руляев	<i>[Signature]</i>	
	И.о. директора	Ласинько	<i>[Signature]</i>	

МКУ "Департамент ЖКХ г. Пензы"

Схема организации дорожного движения по ул. Гагарина, ул. Островная в г. Пензе

Литера	Масса	Масштаб
Лист 1	Листов 4	

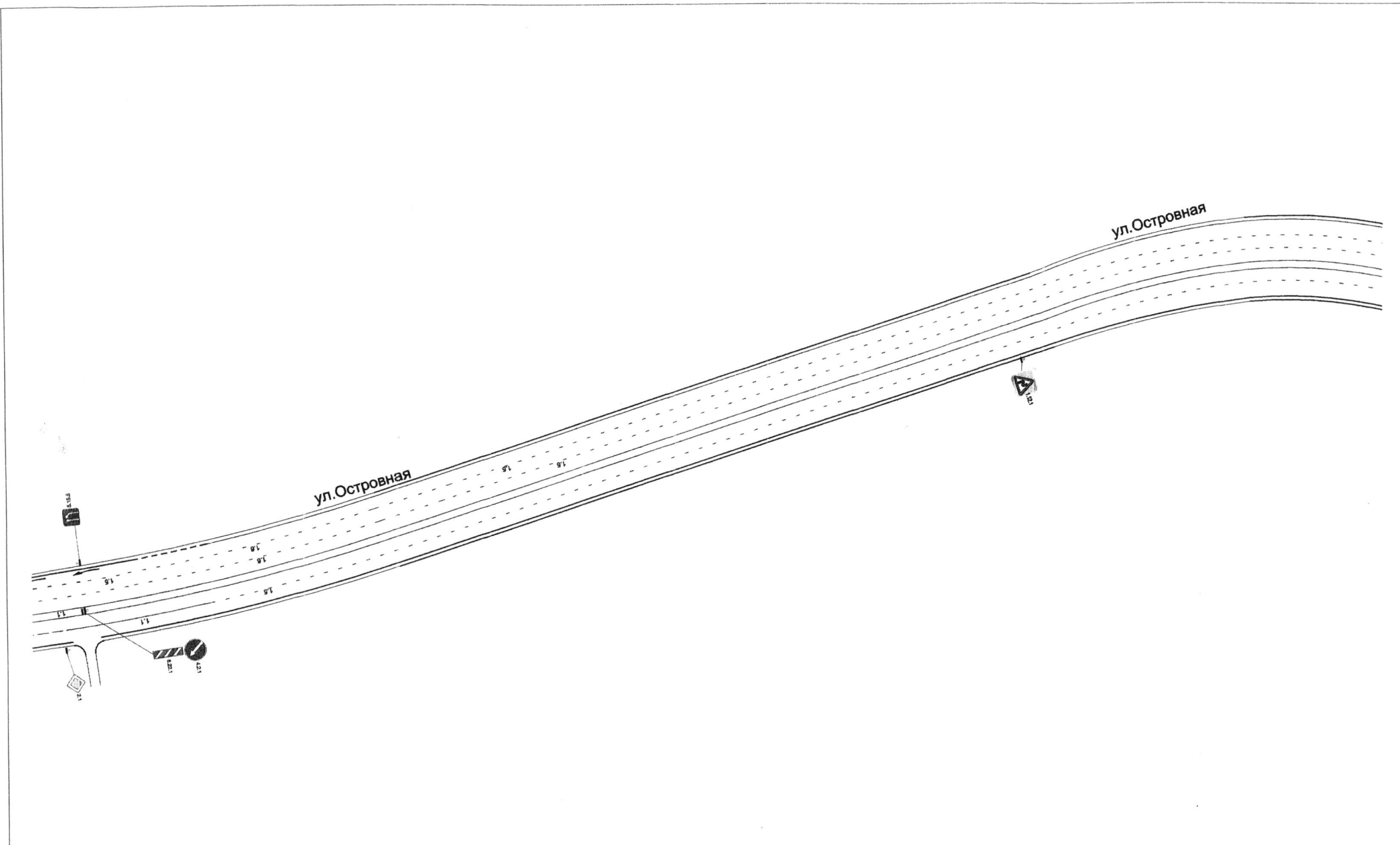

Изм.	Лист	№ докум.	Подпись	Дата
			Винокина	28.03.18
			Рудяков	
			Леонтьев	

МКУ "Департамент ЖКХ г. Пензы"

Схема организации дорожного движения по ул. Гагарина, ул. Островная в г. Пензе

Литера	Масса	Масштаб
Лист 2	Листов 4	

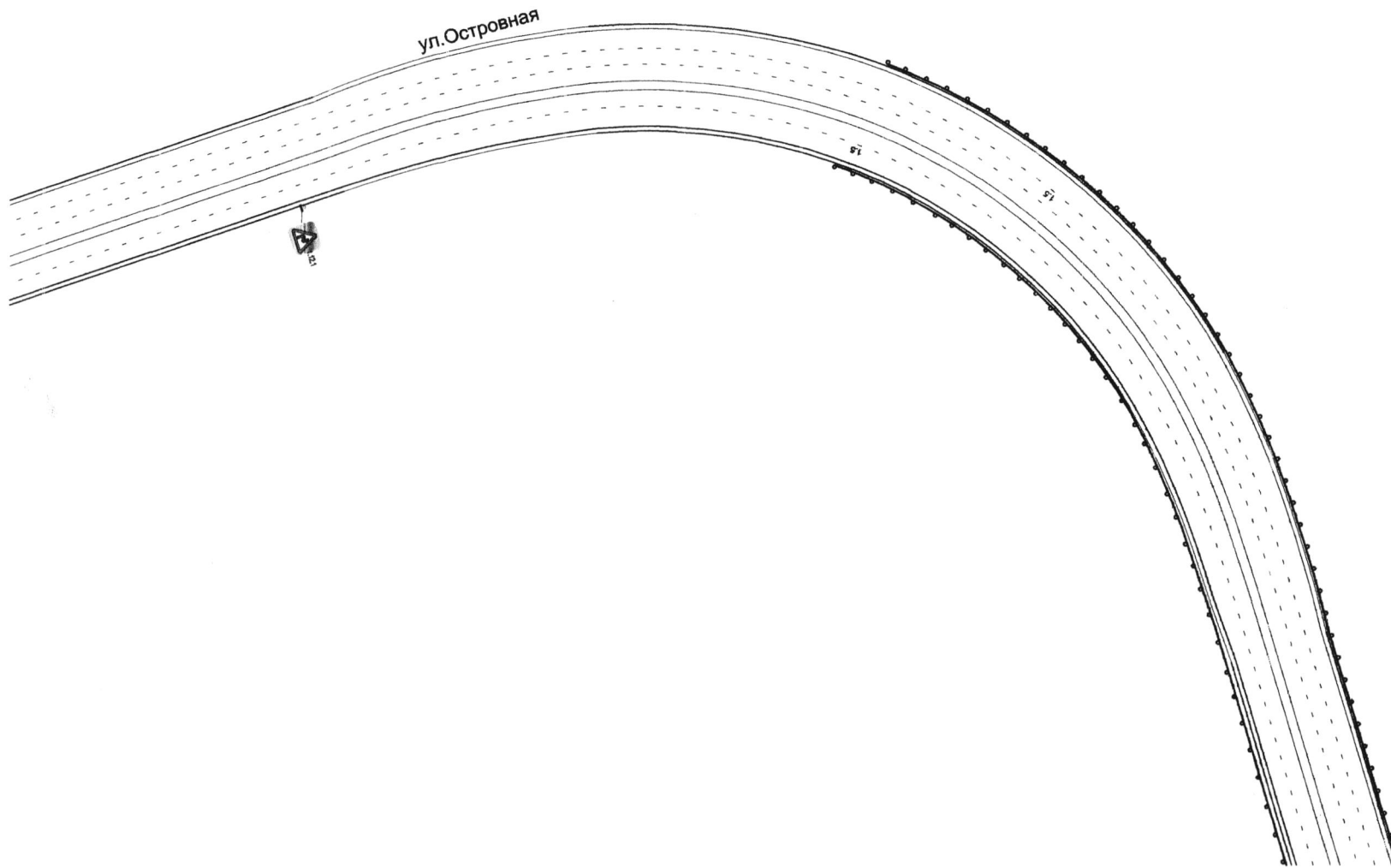

Изм.	Лист	№ докум.	Подпись	Дата
		Ванюхина	<i>[Signature]</i>	28.03.18
		Рузляев	<i>[Signature]</i>	
		Лоскутьев	<i>[Signature]</i>	

МКУ "Департамент ЖКХ г. Пензы"

Схема организации дорожного движения
по ул. Гагарина, ул. Островная в г. Пензе

Литера	Масса	Масштаб
Лист 3	Листов 4	

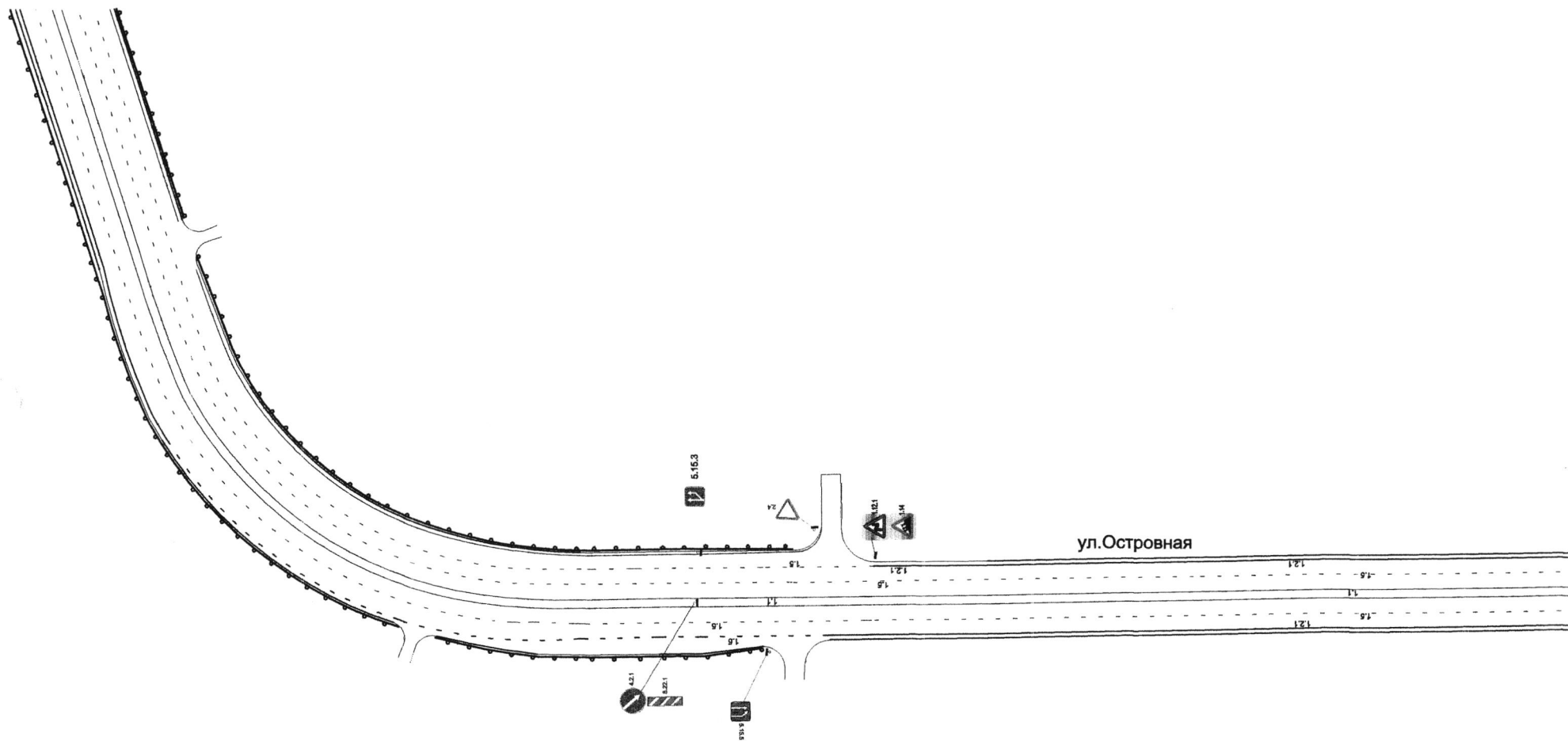

Изм.	Лист	№ докум.	Подпись	Дата
			Венюхина	20.03.18
			Руднев	
			Лесенъев	

МКУ "Департамент ЖКХ г. Пензы"

Схема организации дорожного движения
по ул. Гагарина, ул. Островная в г. Пензе

Литера	Масса	Масштаб
Лист 4	Листов 4	

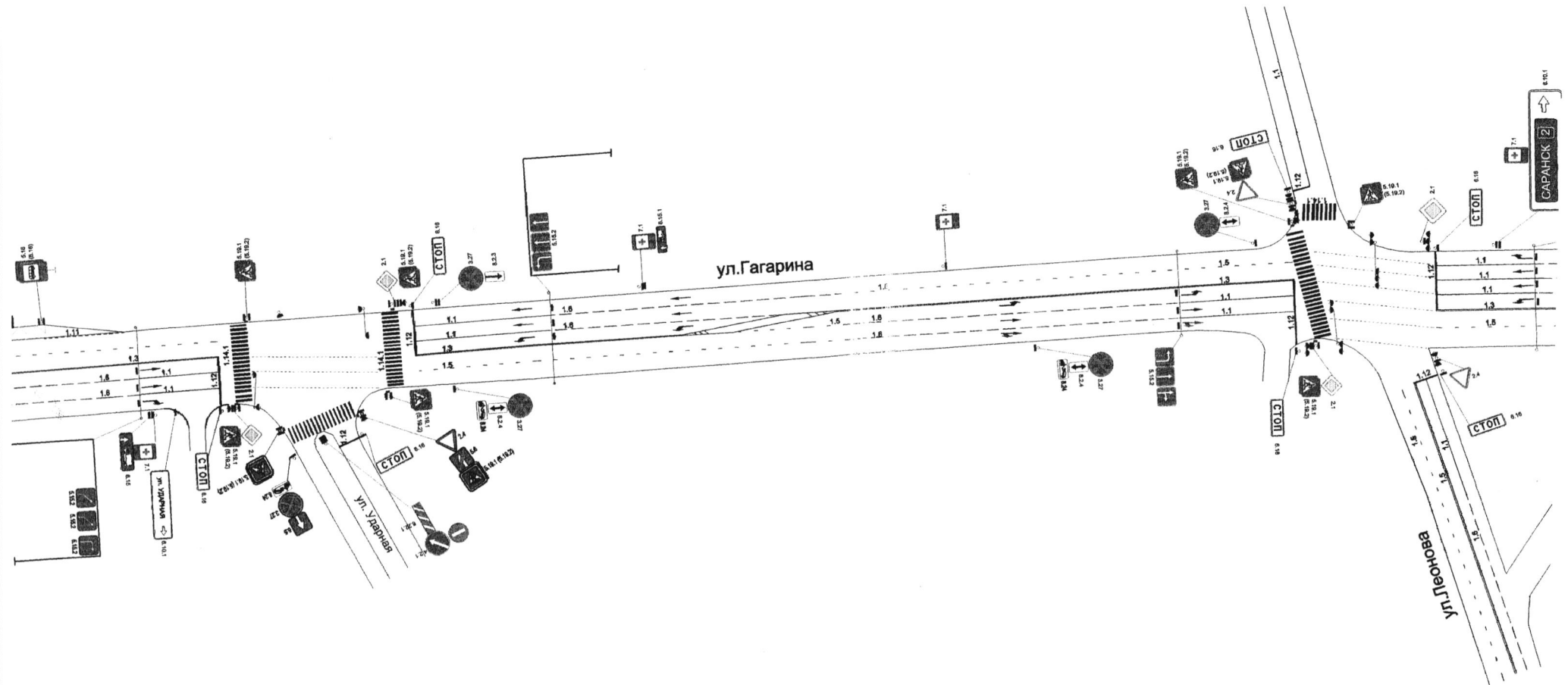

МКУ "Департамент ЖКХ г. Пензы"					Литера	Масса	Масштаб
Изм.	Листы	№ докум.	Подпись	Дата			
	Нач. отдела	Винокина	<i>[Signature]</i>	28.03.18			
	Зам. дир. по техн.	Рузлов	<i>[Signature]</i>				
	И.о. дир. по техн.	Лесотьева	<i>[Signature]</i>				
Схема организации дорожного движения на пересечении ул. Гагарина - ул. Ударная в г. Пензе					Лист 1	Листов 1	

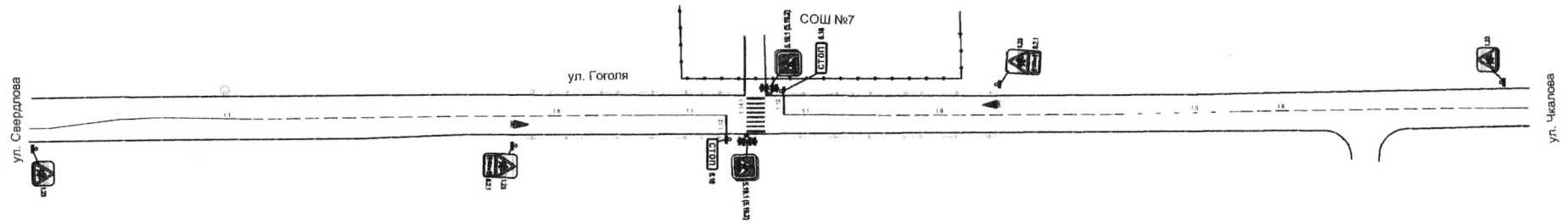

Изм.	Лист	№ докум.	Подпись	Дата
			<i>Волков</i>	26.03.18
			<i>Рузлов</i>	
			<i>Лесин</i>	

МКУ "Департамент ЖКХ г. Пензы"

Схема организации дорожного движения по ул. Гоголя в районе СОШ №7 в г. Пензе

Литера	Масса	Масштаб
Лист 1	Листов 1	

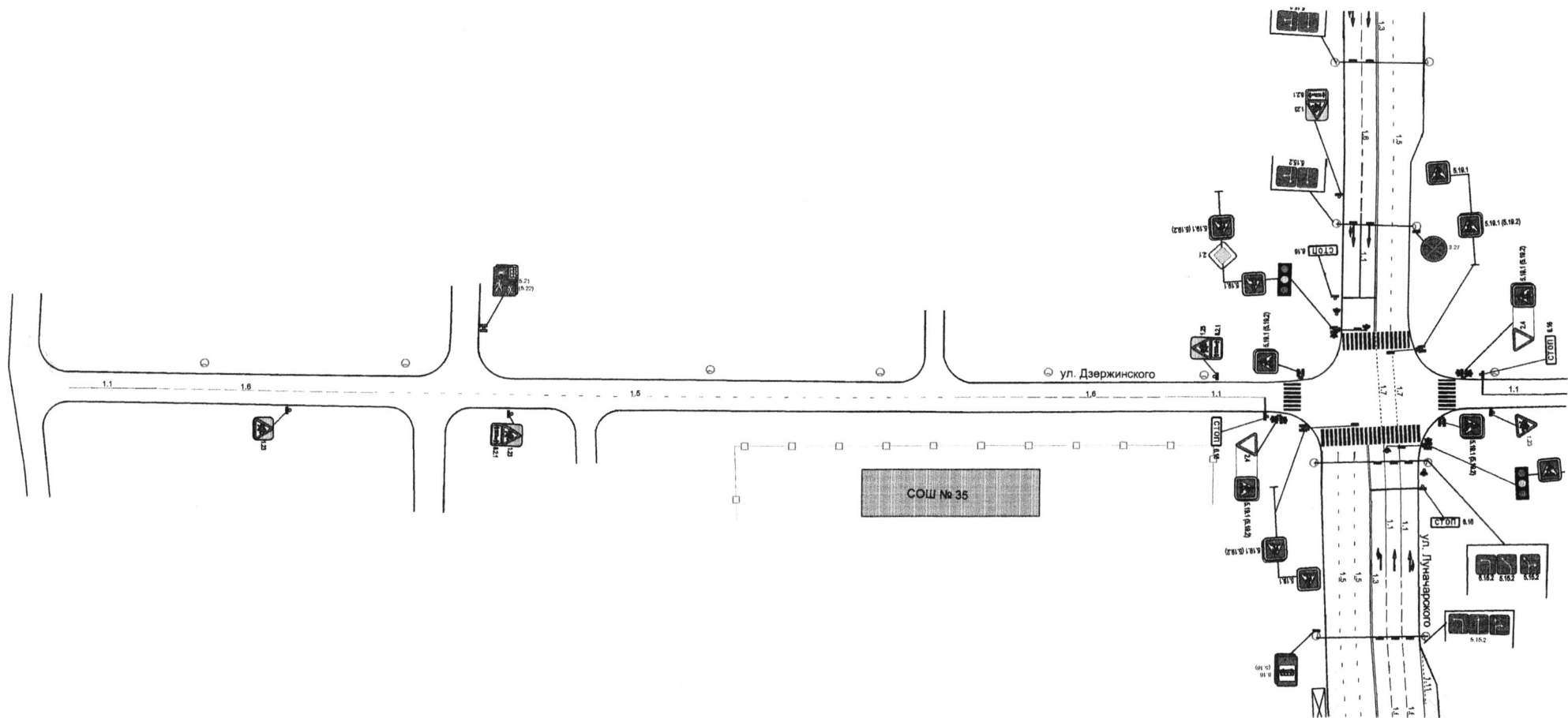

				МКУ "Департамент ЖКХ г. Пензы"			
<i>Изм.</i>	<i>Лист</i>	<i>№ докум.</i>	<i>Подпись</i>	<i>Дата</i>	<i>Литера</i>	<i>Масса</i>	<i>Масштаб</i>
Инженер		Андреев	<i>[Signature]</i>				
Зам. директора		Рудяков	<i>[Signature]</i>				
И.о. директора		Лесняков	<i>[Signature]</i>				
Схема организации дорожного движения по ул. Держинского в г. Пензе					<i>Лист</i>	<i>Листов 1</i>	

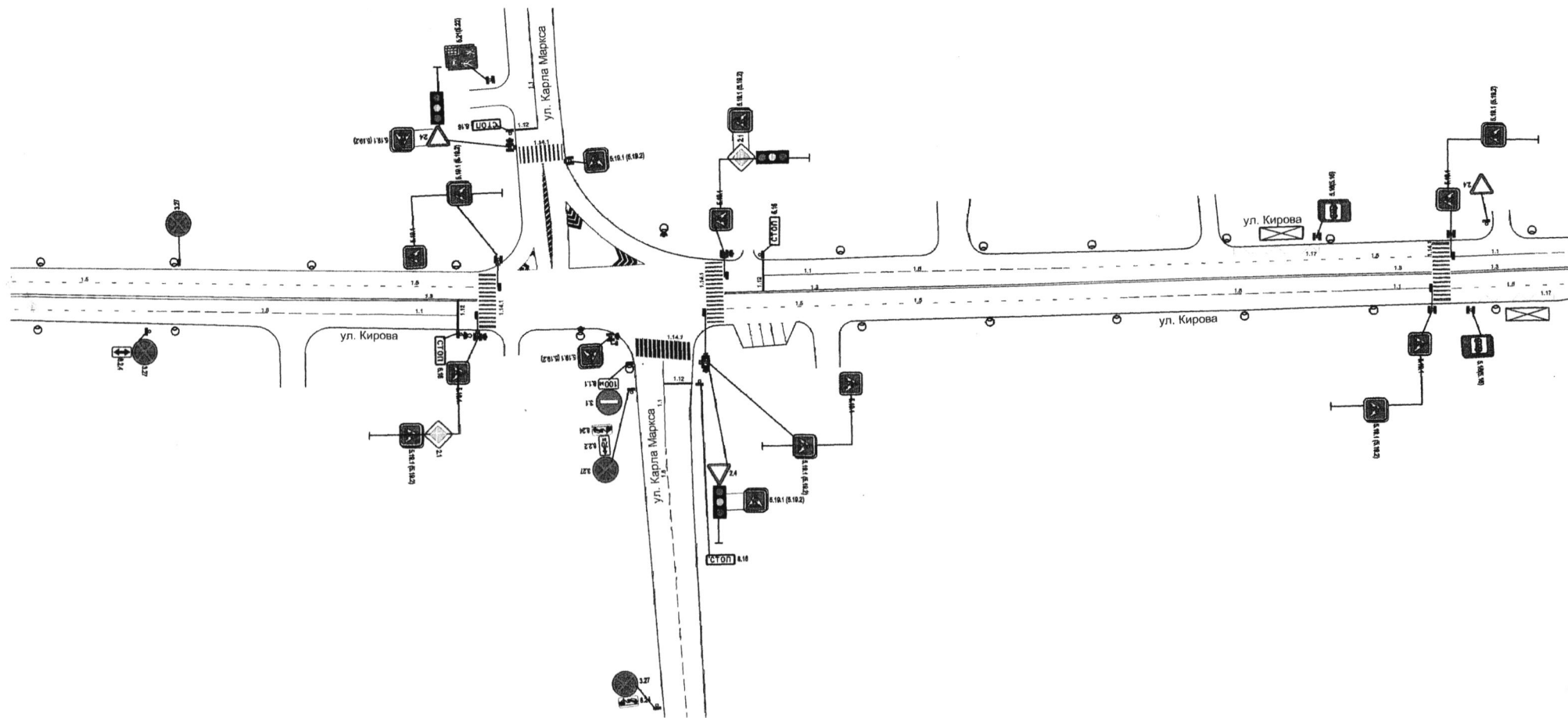

Изм.	Лист	№ докум.	Подпись	Дата

МКУ "Департамент ЖКХ г. Пензы"

Схема организации дорожного движения
на ул. Кирова в г. Пензе

Литера	Масса	Масштаб
Лист 2	Листов 6	

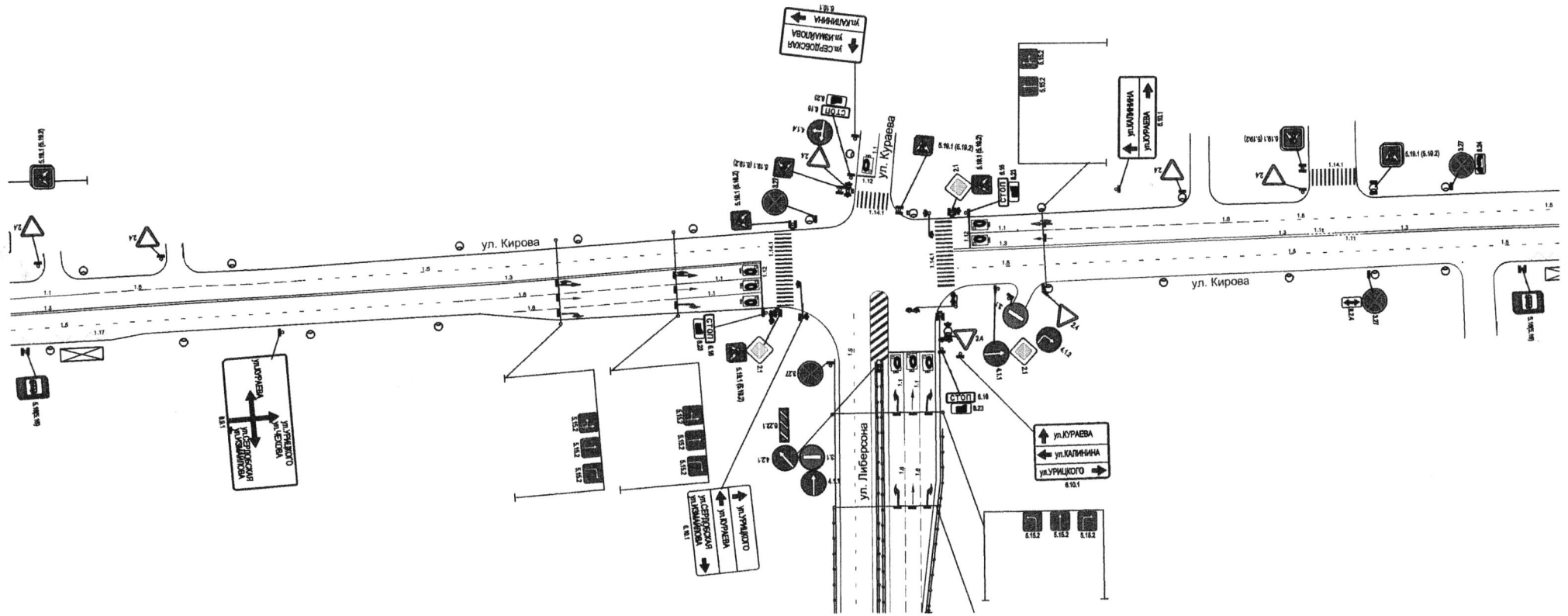

Изм.	Лист	№ докум.	Подпись	Дата

МКУ "Департамент ЖКХ г. Пензы"

Схема организации дорожного движения
на ул. Кирова в г. Пензе

Литера	Масса	Масштаб
Лист 3	Листов 6	

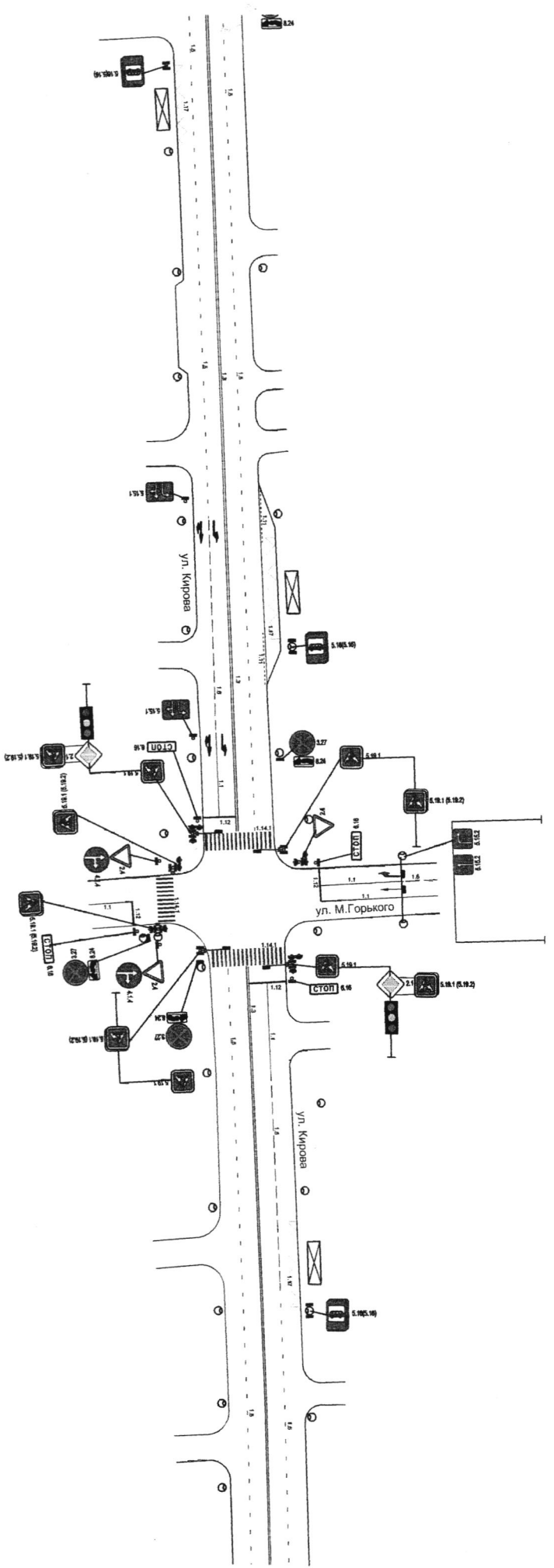

МКУ "Департамент ЖКХ г. Пензы"		
Изм. Лист	№ докум.	Подпись
Нач. отдела	Виночкин	<i>[Signature]</i>
Зам. директора	Рябенко	<i>[Signature]</i>
И.о. директора	Ласкин	<i>[Signature]</i>
Схема организации дорожного движения на ул. Кирова в г. Пензе		
Литера	Масштаб	
Лист 4	Листов 6	

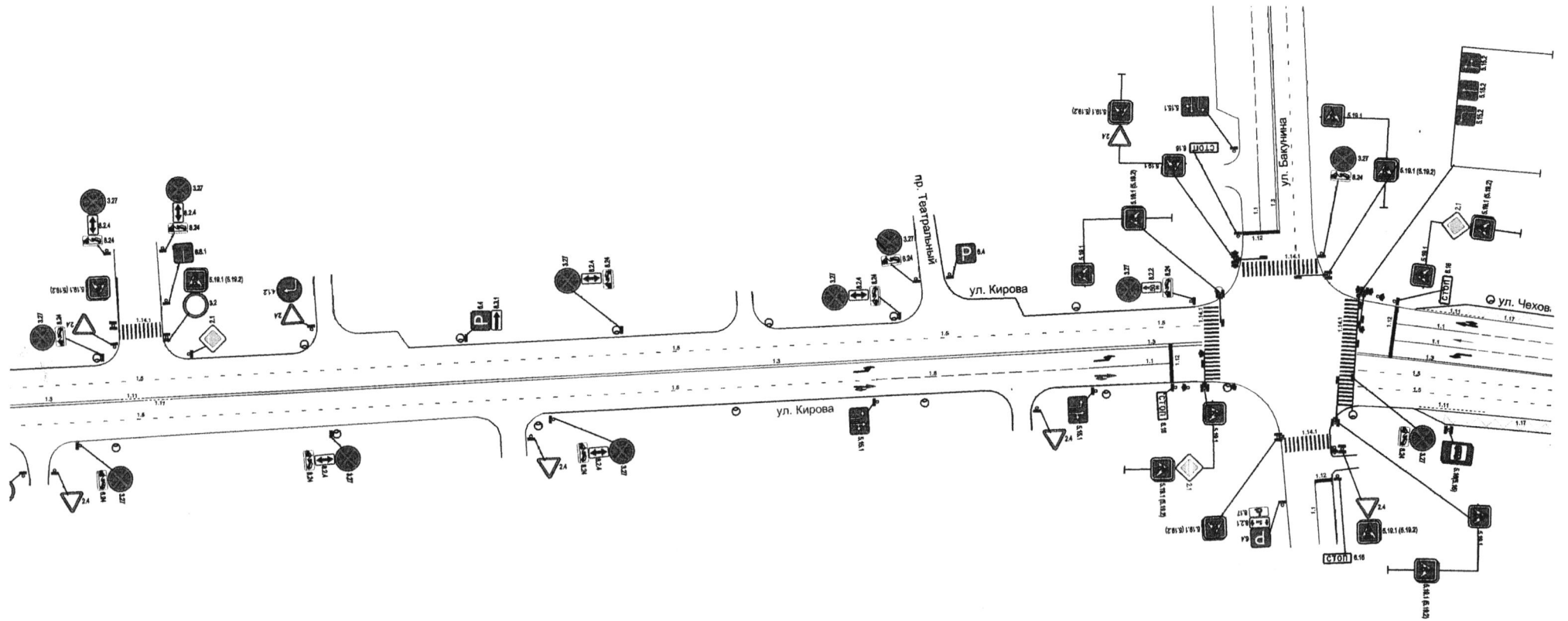

					МКУ "Департамент ЖКХ г. Пензы"			
Изм.	Лист	№ докум.	Подпись	Дата	Схема организации дорожного движения на ул. Кирова в г. Пензе	Литера	Масса	Масштаб
	Нач. отдела	Ванюхина	<i>[Signature]</i>	20.08.18				
	Зам. директора	Руляев	<i>[Signature]</i>					
	И.о. директора	Леонтьев	<i>[Signature]</i>					
						Лист 6	Листов 6	

Первый заместитель главы администрации города Пензы

С.В. Волков

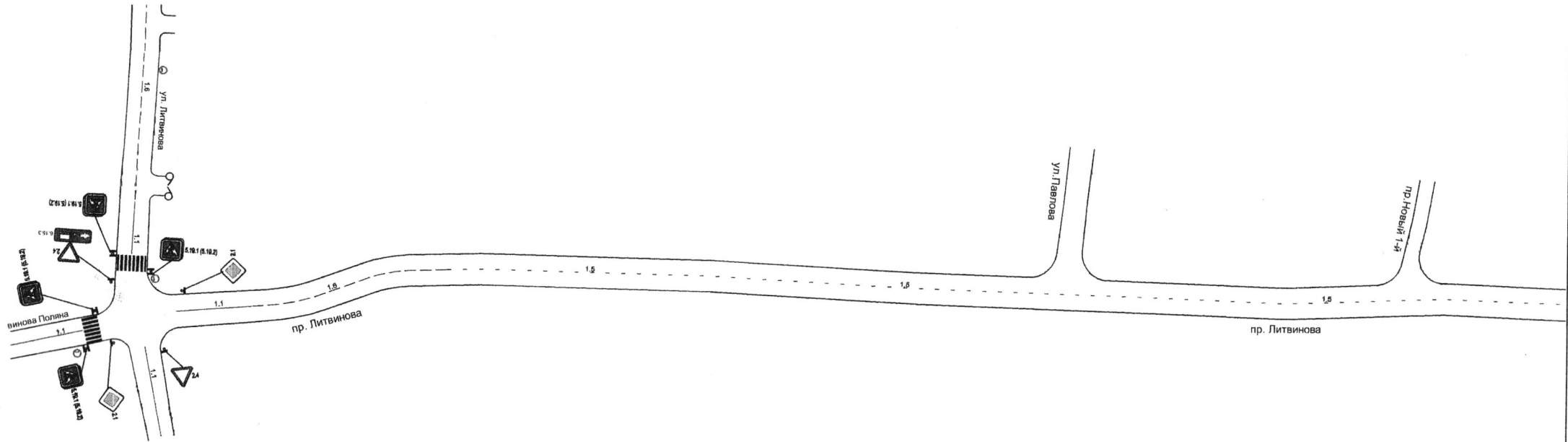

МКУ "Департамент ЖКХ г. Пензы"				
Изм.	Лист	№ докум.	Подпись	Дата
			<i>[Signature]</i>	
			<i>[Signature]</i>	
			<i>[Signature]</i>	
Схема организации дорожного движения по пр-д Литвинова в г. Пензе				
		Литера	Масса	Масштаб
		Лист 1	Листов 2	

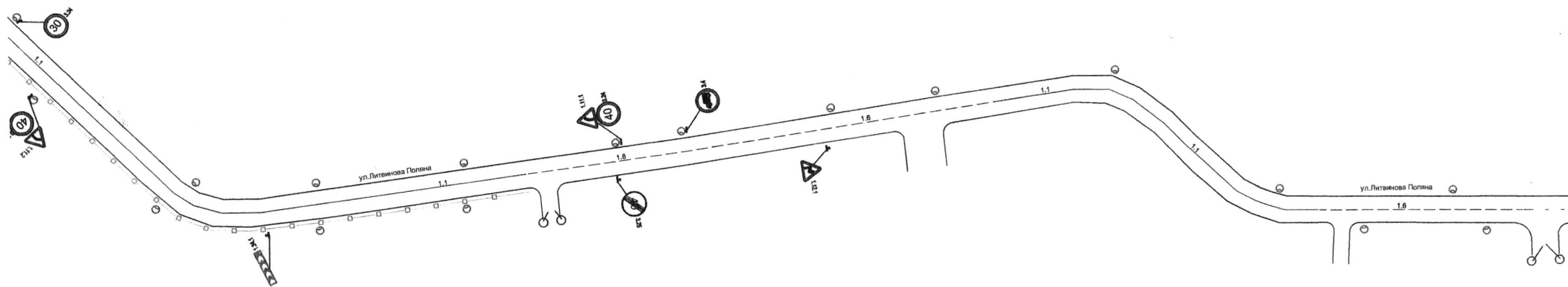

				МКУ "Департамент ЖКХ г. Пензы"			
Изм.	Лист	№ докум.	Подпись	Дата	Литера	Масса	Масштаб
			<i>[Signature]</i>				
			<i>[Signature]</i>				
			<i>[Signature]</i>				
Схема организации дорожного движения по ул. Литвинова Поляна в г. Пензе					Лист	1	Листов
							2

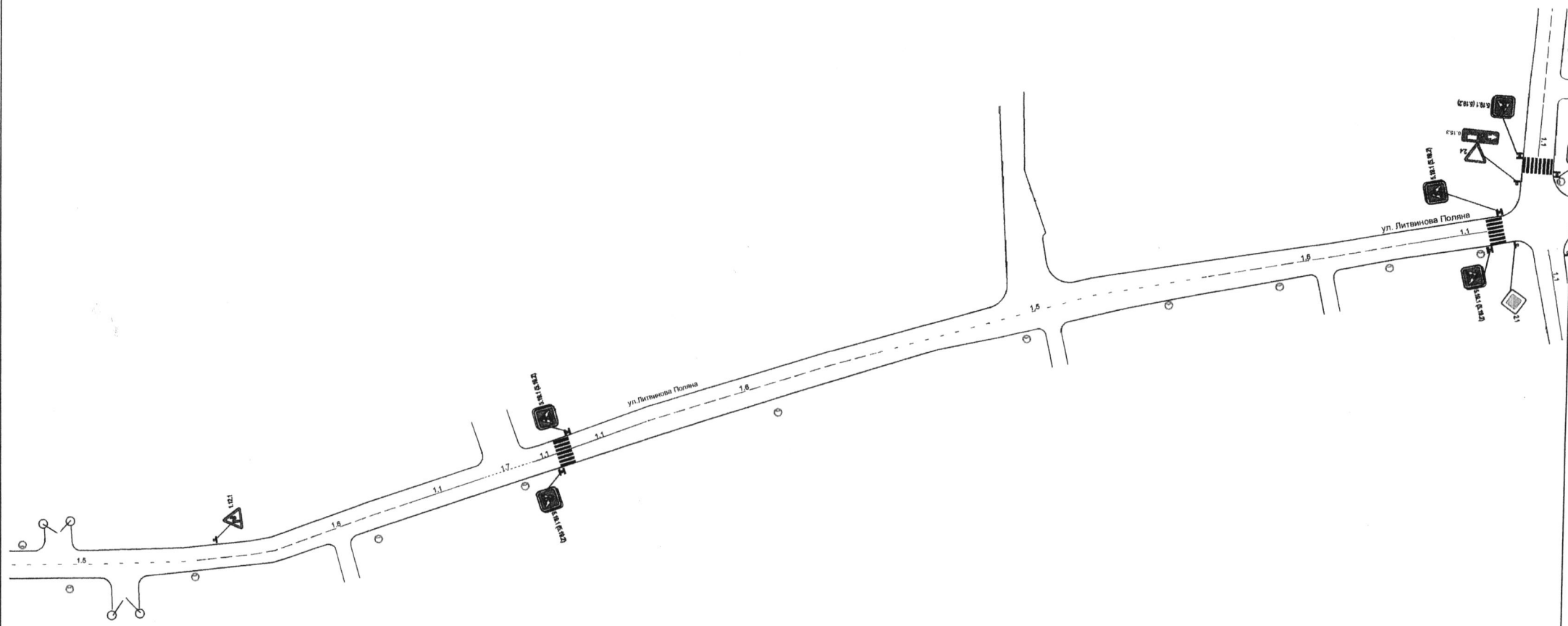

				МКУ "Департамент ЖКХ г. Пензы"			
Изм.	Лист	№ докум.	Подпись	Дата	Литера	Масса	Масштаб
	Инженер	Андреева	<i>[Signature]</i>				
	Зам. директора	Рузляев	<i>[Signature]</i>				
	И.о. директора	Леонтьев	<i>[Signature]</i>				
Схема организации дорожного движения по ул. Литвинова Поляна в г. Пензе					Лист	2	Листов
							2

Первый заместитель главы администрации города Пензы

С.В. Волков

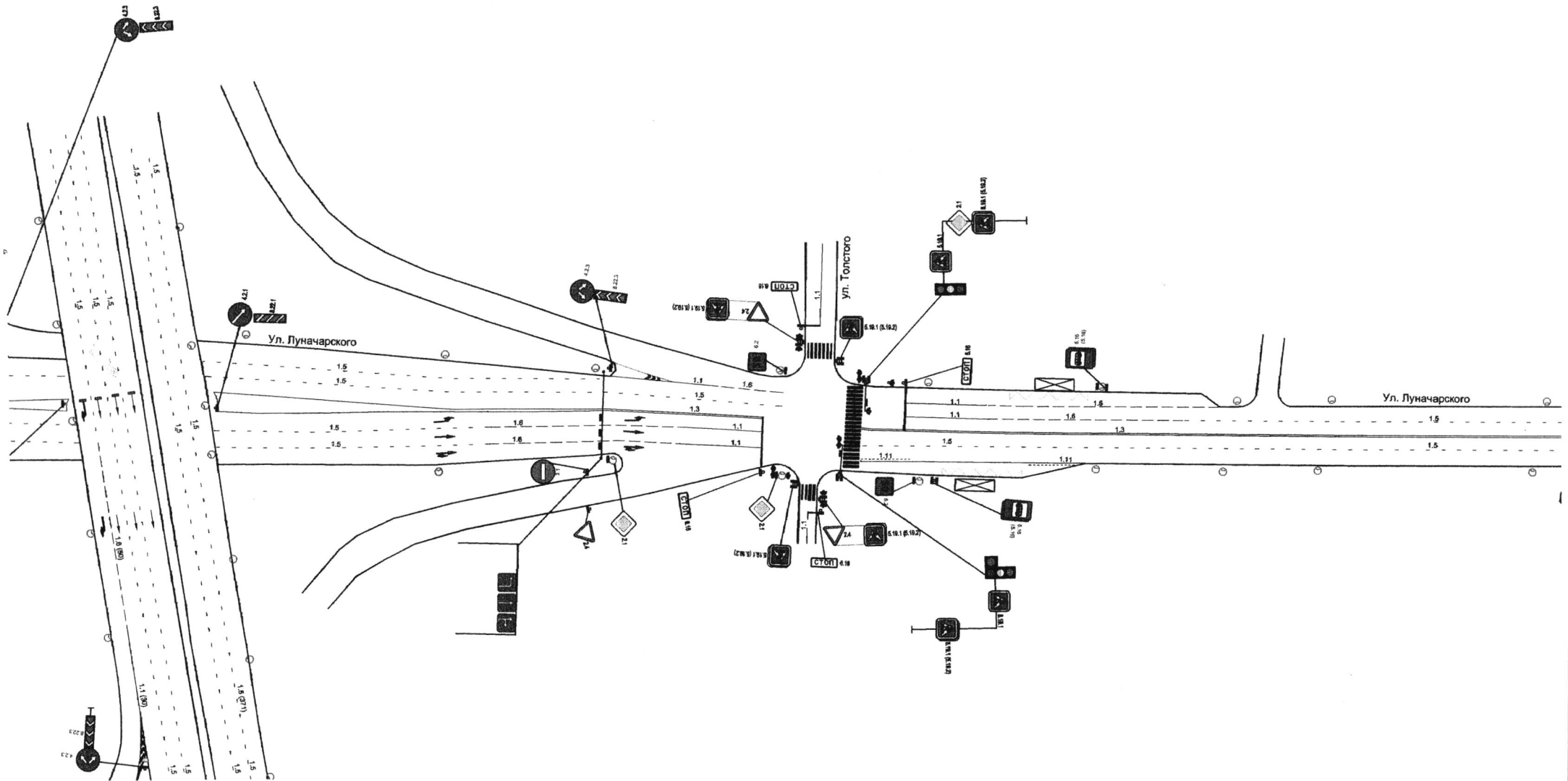

				МКУ "Департамент ЖКХ г. Пензы"			
Изм.	Лист	№ докум.	Подпись	Дата	Литера	Масса	Масштаб
	Инженер	Андреев	<i>[Signature]</i>				
	Зам. директора	Рудяев	<i>[Signature]</i>				
	И.о. директора	Леонтьев	<i>[Signature]</i>				
Схема организации дорожного движения по ул. Луначарского в г. Пензе					Лист 1	Листов 4	

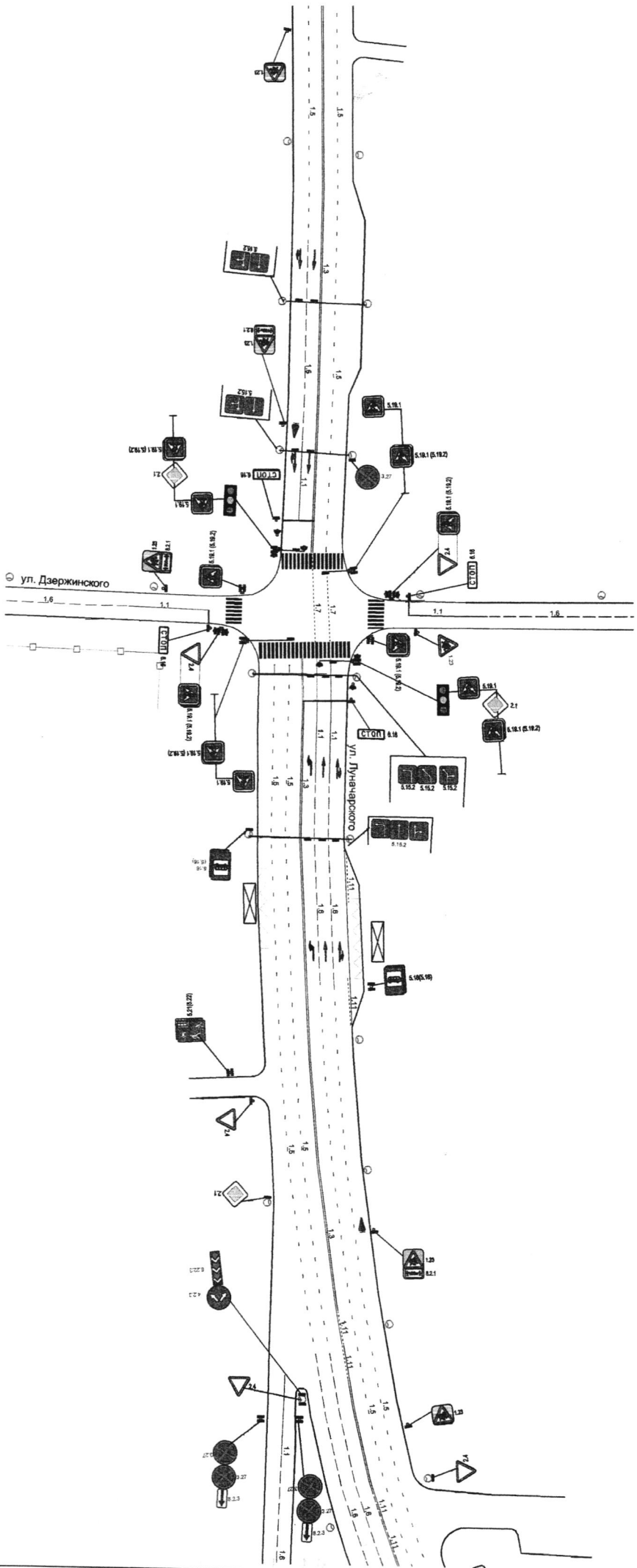

МКУ "Департамент ЖХХ г. Пензы"				
ИЗМ.	Лист	№ докум.	Подпись	Дата
		Андреев	<i>[Signature]</i>	
Зам. директора	Проект	Лешин	<i>[Signature]</i>	
И.о. директора	Лесин			
Схема организации дорожного движения по ул. Гумявского в г. Пензе				
	Лист 2	Листов 4		

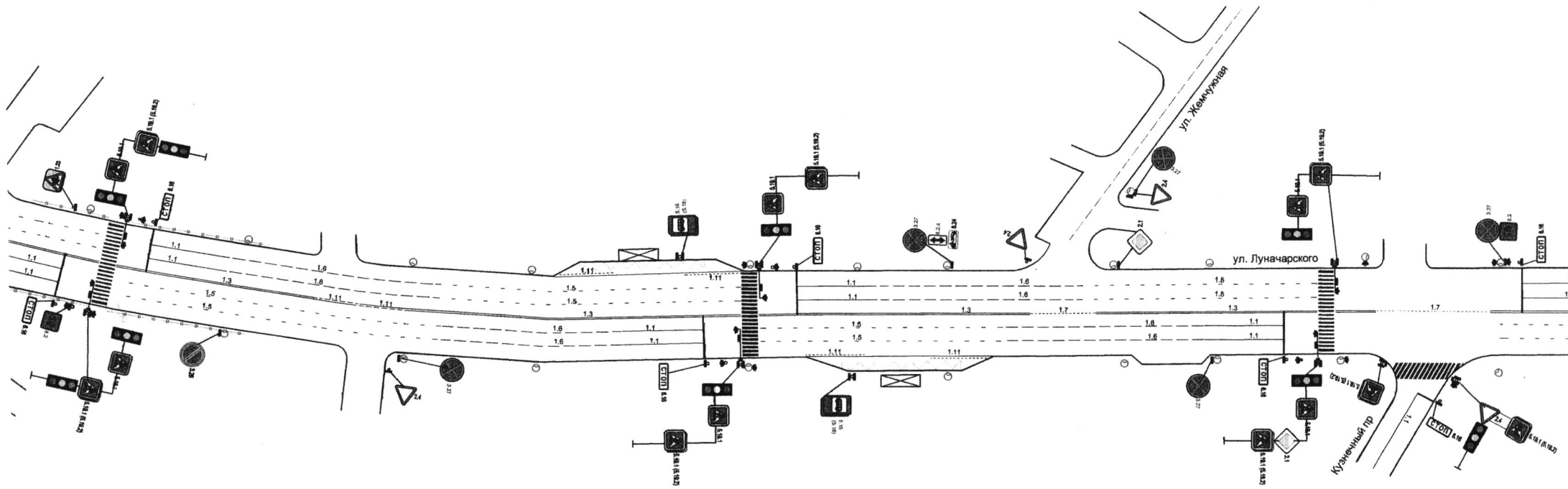

				МКУ "Департамент ЖКХ г. Пензы"			
Изм.	Лист	№ докум.	Подпись	Дата	Литера	Масса	Масштаб
			<i>[Signature]</i>				
Исполнитель	Зам. директора	И.о. директора	Исполнитель	Зам. директора	И.о. директора	Схема организации дорожного движения по ул. Луначарского в г. Пензе	
Андреева	Рудяков	Леонтьев					
					Лист 3	Листов 4	

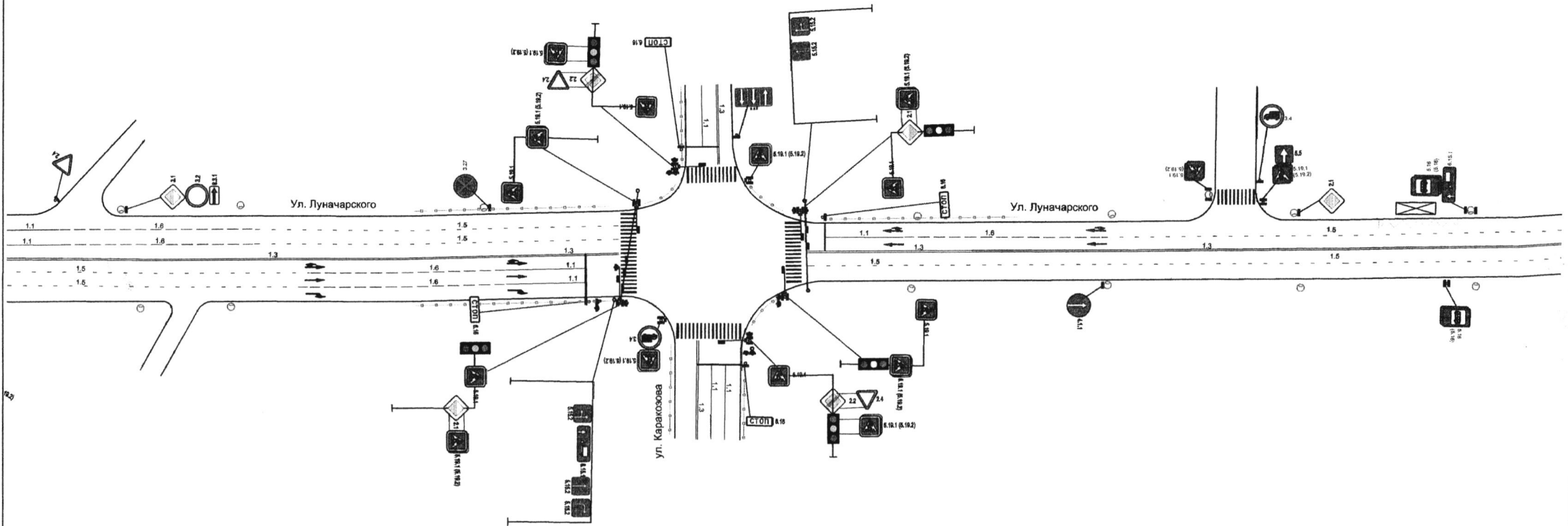

				МКУ "Департамент ЖКХ г. Пензы"			
Изм.	Лист	№ докум.	Подпись	Дата	Литера	Масса	Масштаб
			<i>[Signature]</i>				
			<i>[Signature]</i>				
			<i>[Signature]</i>				
Схема организации дорожного движения по ул. Луначарского в г. Пензе					Лист 4	Листов 4	

Первый заместитель главы администрации города Пензы

С.В. Волков

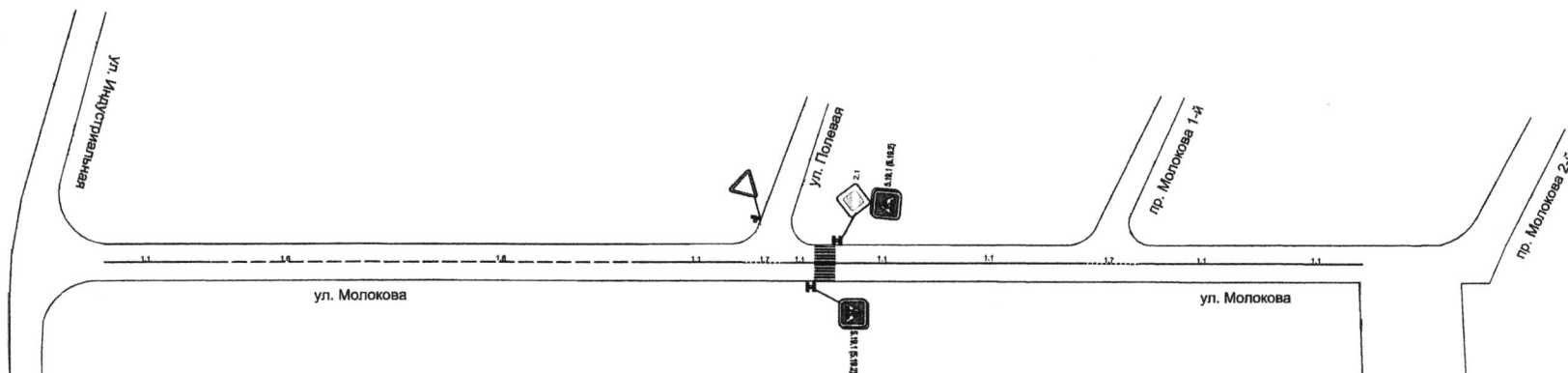

					МКУ "Департамент ЖКХ г. Пензы"			
Изм.	Лист	№ докум.	Подпись	Дата	Схема организации дорожного движения ул. Молокова в г. Пензе	Литера	Масса	Масштаб
			<i>Зайцева</i>					
			<i>Рузлеев</i>					
			<i>Лесняев</i>					
						Лист	Листов 1	

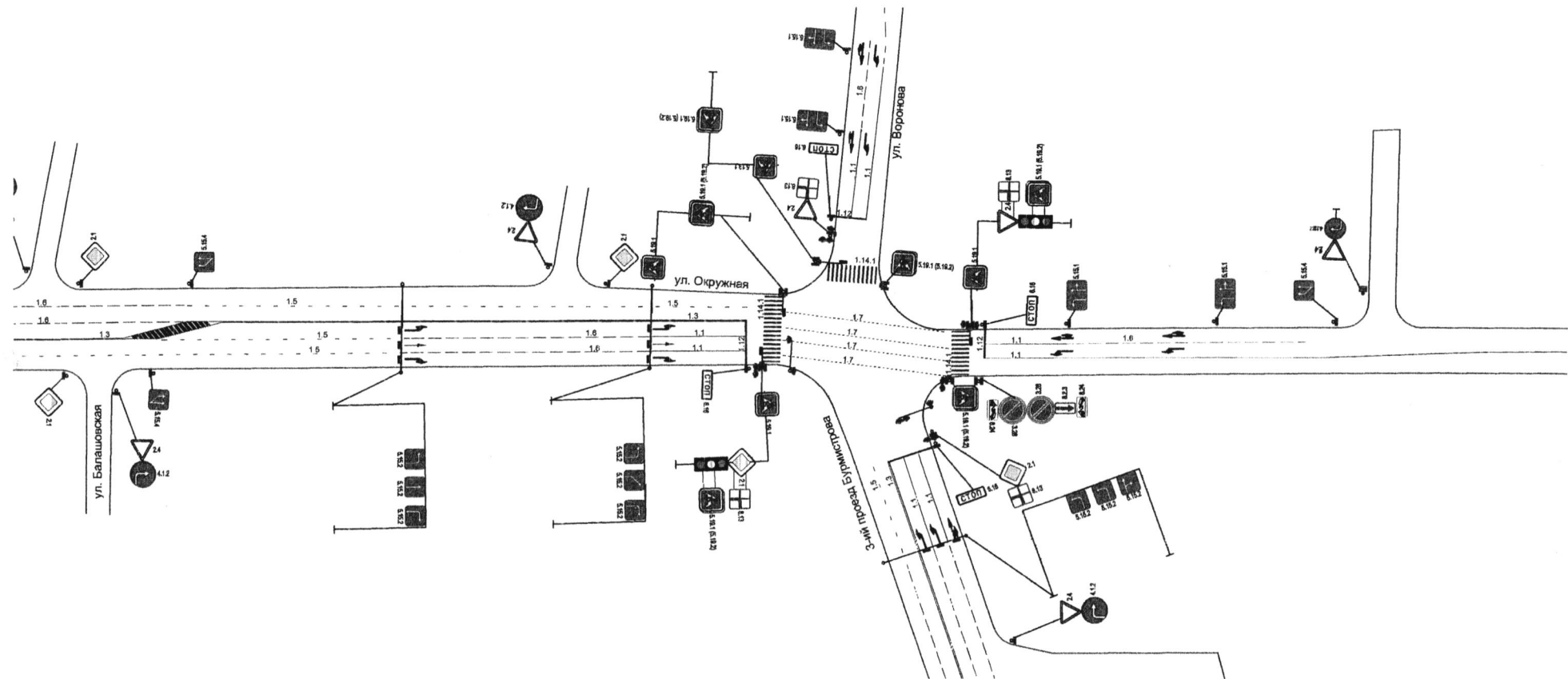

МКУ "Департамент ЖКХ г. Пензы"				
Изм.	Лист	№ докум.	Подпись	Дата
			<i>[Signature]</i>	28.03.18
			<i>[Signature]</i>	
			<i>[Signature]</i>	
Схема организации дорожного движения на пересечении ул. Окружная - ул. Воронова в г. Пензе				
Литера	Масса	Масштаб		
Лист 1	Листов 1			

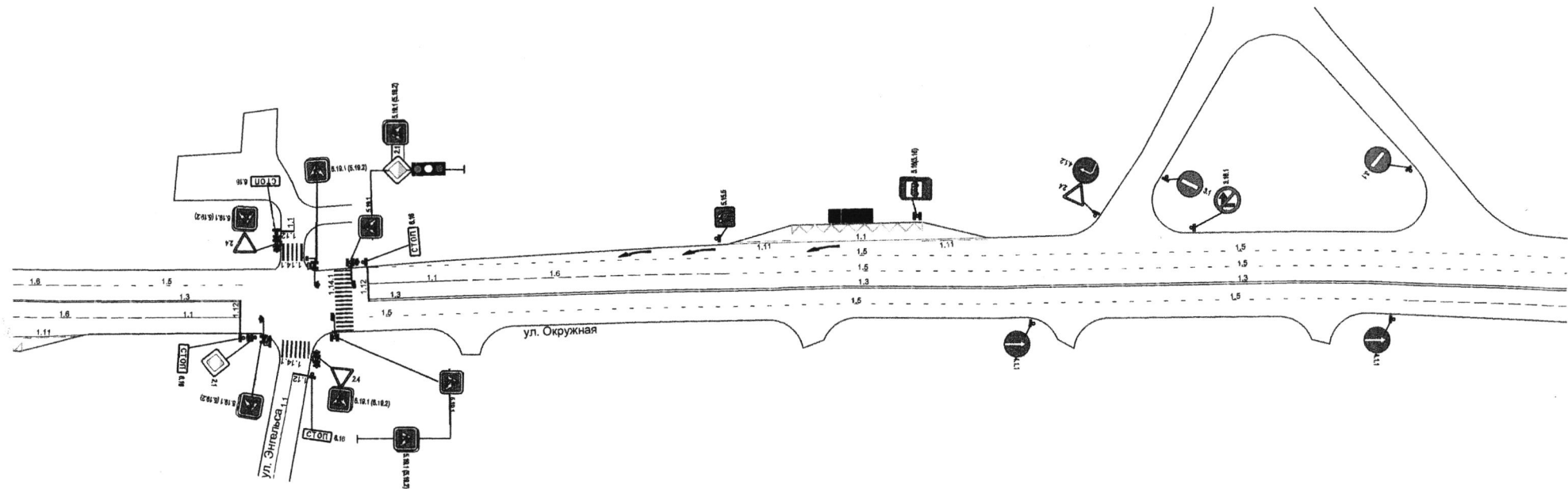

				МКУ "Департамент ЖКХ г. Пензы"			
Изм.	Лист	№ докум.	Подпись	Дата	Литера	Масса	Масштаб
		Ванюхина	<i>[Signature]</i>	28.03.14			
		Рудяков	<i>[Signature]</i>				
		Леонтьев	<i>[Signature]</i>				
Схема организации дорожного движения на пересечении ул. Окружная - ул. Энгельса в г. Пензе					Лист 1	Листов 1	

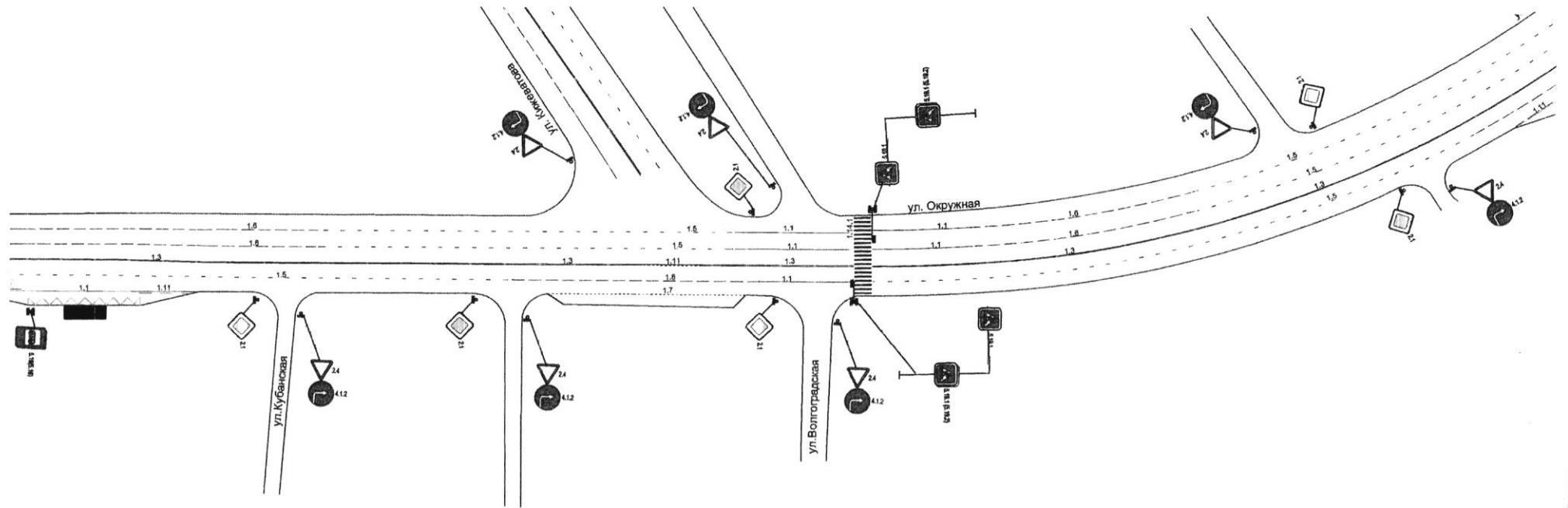

					МКУ "Департамент ЖКХ г. Пензы"		
Изм.	Лист	№ докум.	Подпись	Дата	Литера	Масса	Масштаб
			<i>Ванюхина</i>	23.05.18			
			<i>Рузлов</i>				
			<i>Леонова</i>				
Схема организации дорожного движения по ул. Окружной в районе ж/д №51 в г. Пензе					Лист 1	Листов 1	

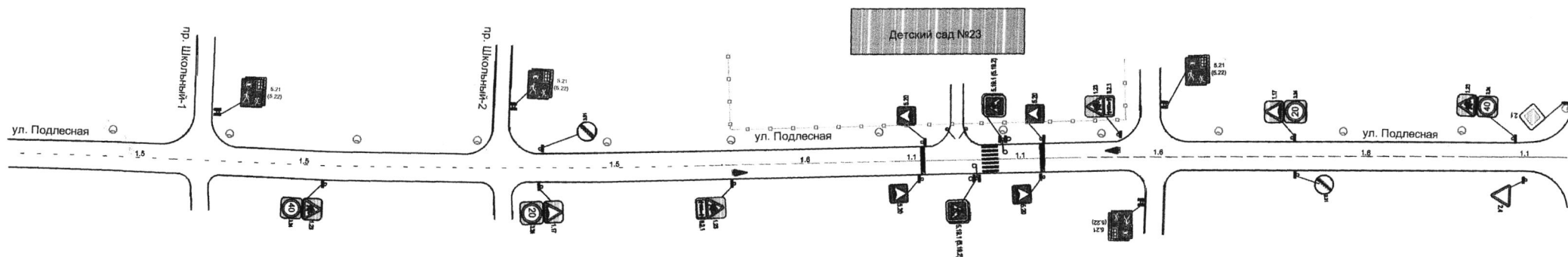

					<p>МКУ "Департамент ЖКХ г. Пензы"</p> <p>Схема организации дорожного движения по ул. Подлесной в г. Пензе</p>		
Изм.	Лист	№ докум.	Подпись	Дата			
Инженер		Александр	<i>[Signature]</i>				
Зам. директора		Руслан	<i>[Signature]</i>				
И.о. директора		Павел	<i>[Signature]</i>				
					Лист	Листов 1	

Первый заместитель главы администрации города Пензы

С.В. Волков

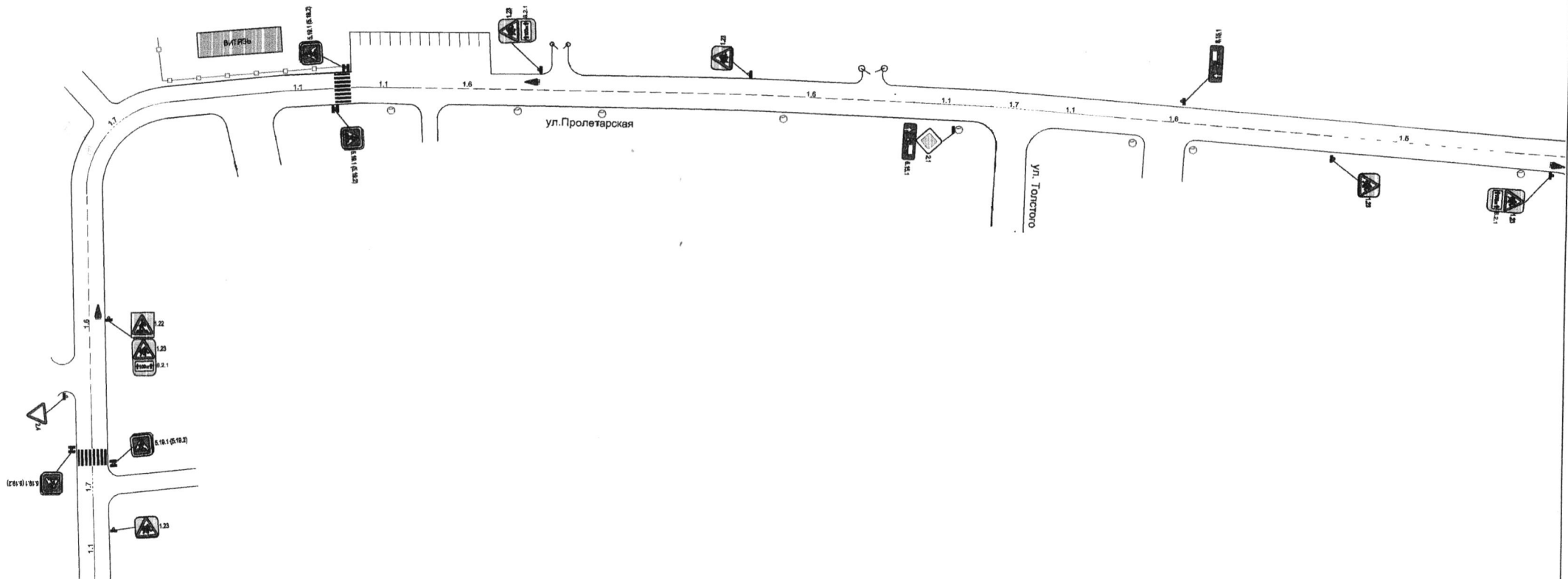

МКУ "Департамент ЖКХ г. Пензы"					Литера	Масса	Масштаб
Изм.	Лист	№ докум.	Подпись	Дата			
	Инженер	Андреев	<i>[Signature]</i>				
	Зам. директора	Рузляев	<i>[Signature]</i>				
	И.о. директора	Леонычев	<i>[Signature]</i>				
Схема организации дорожного движения по ул. Пролетарская в г. Пензе					Лист 1	Листов 3	

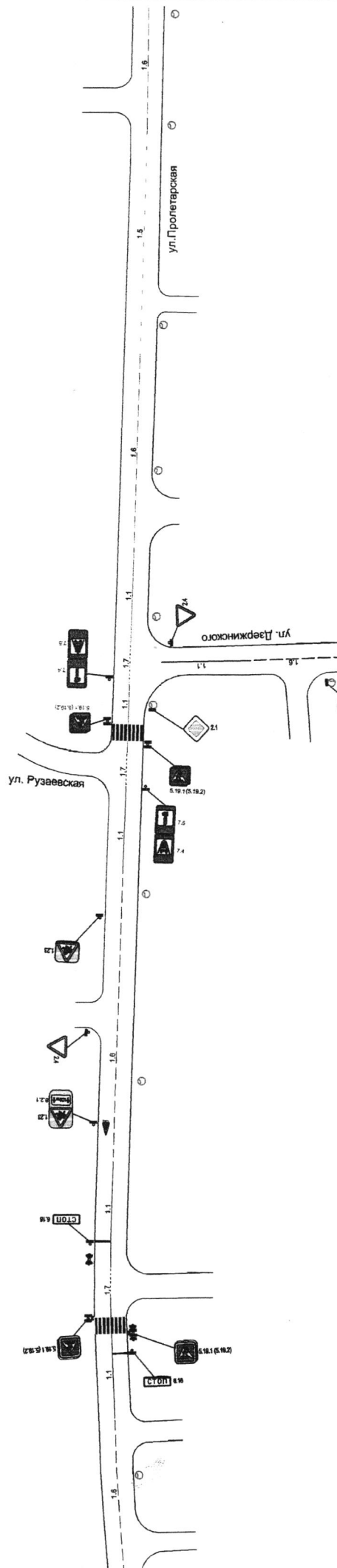

Изм.	Лист	№ докум.	Подпись	Дата											
Исполн.		Андреева													
Зам. директора		Руднев													
И.о. директора		Лопаткина													

МКУ "Департамент ЖКХ г. Пензы"

Схема организации дорожного движения по ул. Пролетарская в г. Пензе

Литера	Масса	Масштаб
Лист 2		Листов 3

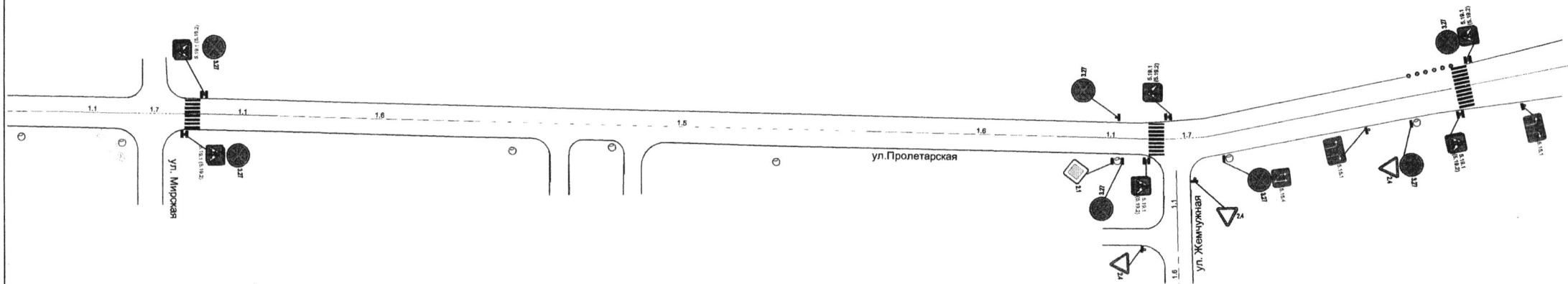

					МКУ "Департамент ЖКХ г. Пензы"		
Изм.	Лист	№ докум.	Подпись	Дата	Литера	Масса	Масштаб
			<i>[Signature]</i>				
Инженер		Андреева	<i>[Signature]</i>				
Зам. директора		Руалюв	<i>[Signature]</i>				
И.о. директора		Леонтьев	<i>[Signature]</i>				
Схема организации дорожного движения по ул. Пролетарская в г. Пензе					Лист 3		Листов 3

Первый заместитель главы администрации города Пензы

С.В. Волков

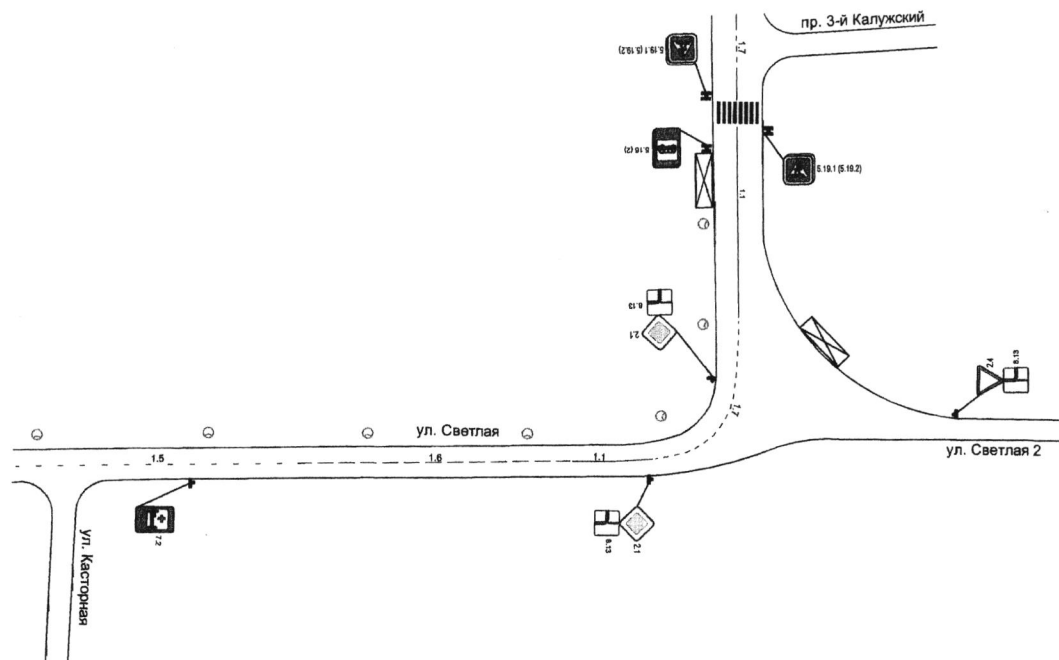

					МКУ "Департамент ЖКХ г. Пензы"			
Изм.	Лист	№ докум.	Подпись	Дата	Схема организации дорожного движения на пересечении ул.Светлая - 2-я Светлая в г. Пензе	Литера	Масса	Масштаб
Инженер		Зайцева	<i>[Signature]</i>					
Зам. директора		Рузляев	<i>[Signature]</i>					
И.о. директора		Лесиньяев	<i>[Signature]</i>					
						Лист	Листов 1	

Первый заместитель главы администрации города Пензы

С.В. Волков

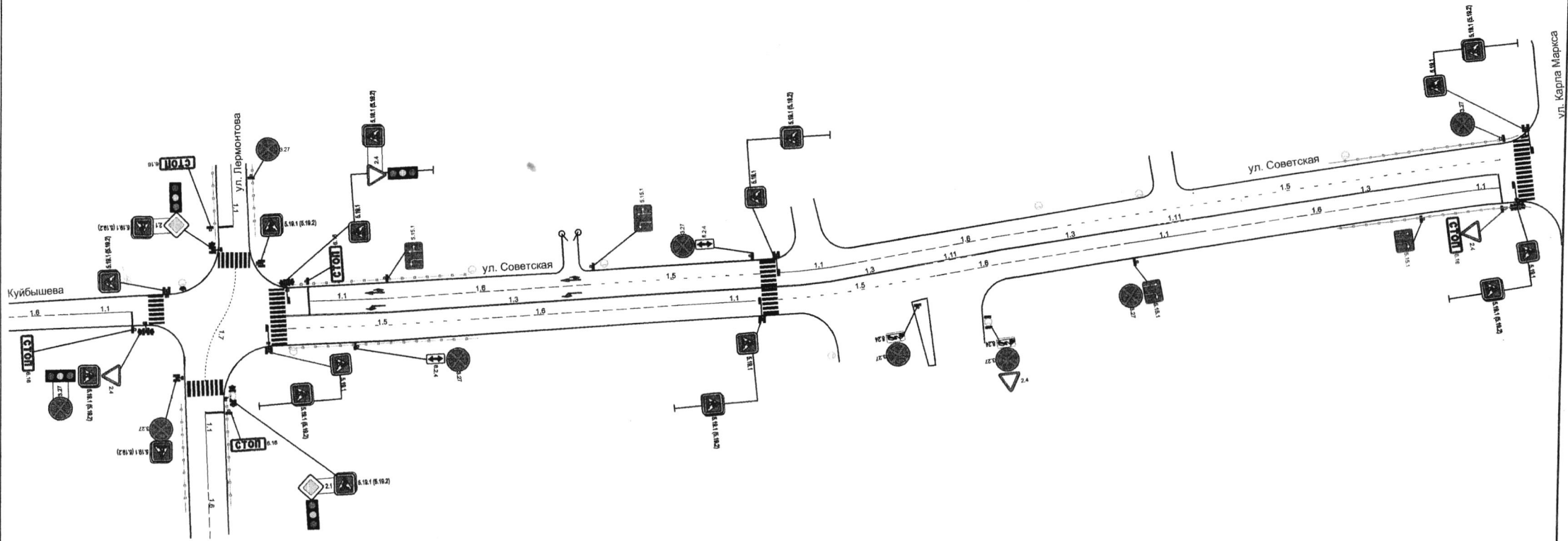

Первый заместитель главы администрации города Пензы

					МКУ "Департамент ЖКХ г. Пензы"			
Изм.	Лист	№ докум.	Подпись	Дата	Схема организации дорожного движения по ул. Советская в г. Пензе	Литера	Масса	Масштаб
			<i>Андреев</i>					
			<i>Руалеев</i>					
			<i>Лесняев</i>					
						Лист	Листов 1	

С.В. Волков

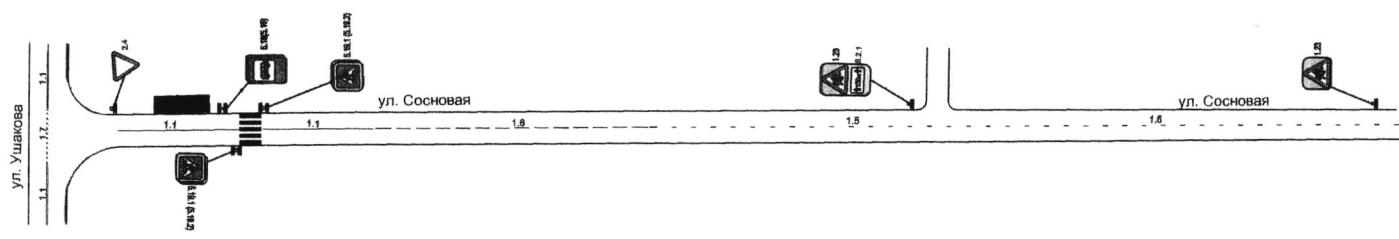

Первый заместитель главы администрации города Пензы

					МКУ "Департамент ЖКХ г. Пензы"			
Изм.	Лист	№ докум.	Подпись	Дата	Схема организации дорожного движения по ул. Сосновая в г. Пензе	Литера	Масса	Масштаб
Исполнитель	Андреева		<i>[Signature]</i>					
Зам. директора	Рузлов		<i>[Signature]</i>					
И.о. директора	Лоскутьев		<i>[Signature]</i>					
						Лист	Листов 1	

С.В. Волков

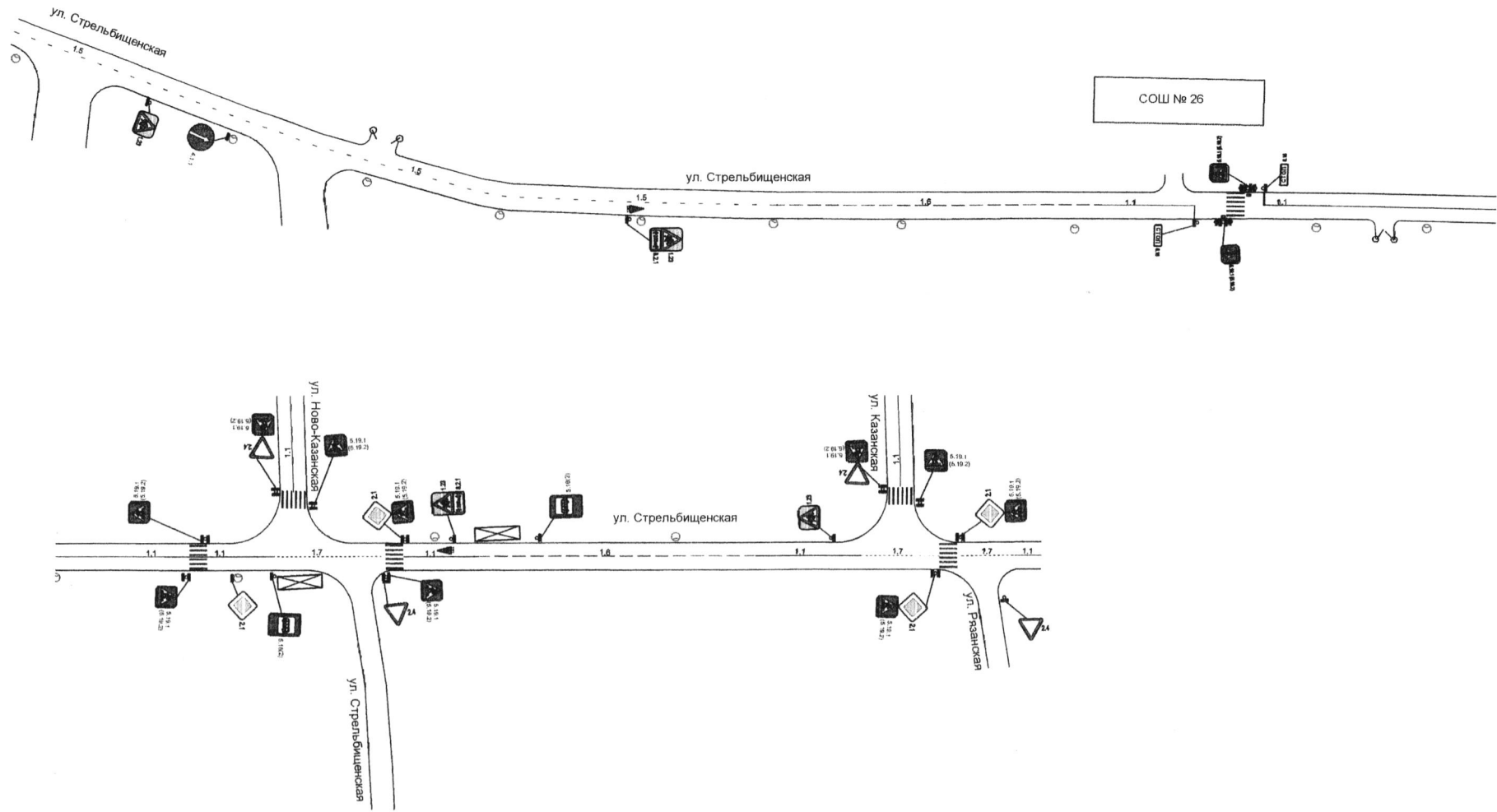

Первый заместитель главы администрации города Пензы

					<p>МКУ "Департамент ЖКХ г. Пензы"</p> <p>Схема организации дорожного движения по ул. Стрельбицкой в районе СОШ №26 в г. Пензе</p>		
Изм.	Лист	№ докум.	Подпись	Дата			
	Инженер	Андреева	<i>[Signature]</i>				
	Зам. директора	Рузлов	<i>[Signature]</i>				
	о. директора	Лесняев	<i>[Signature]</i>				
					Лист	Листов 1	

С.В. Волков

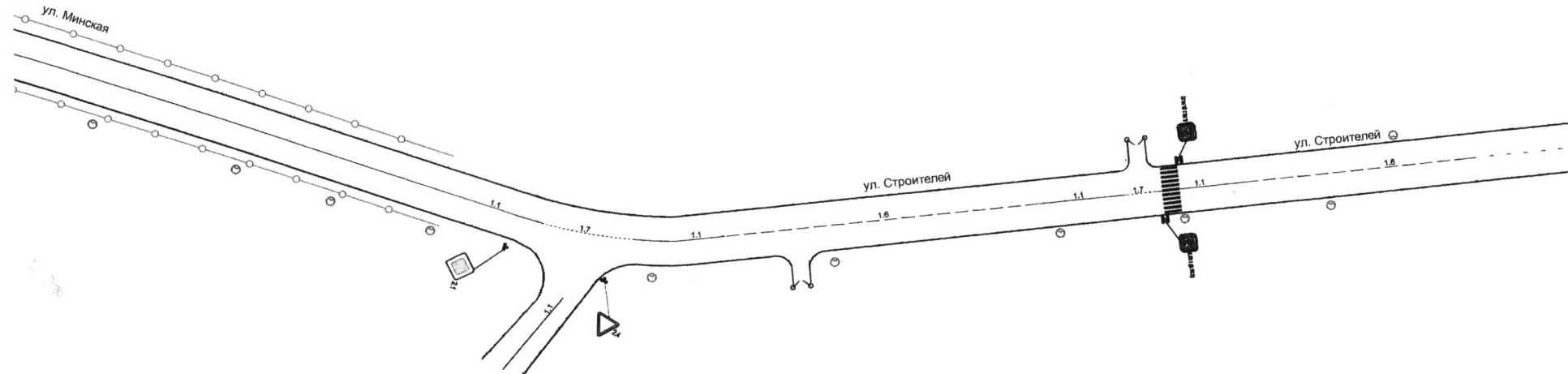

Первый заместитель главы администрации города Пензы

					МКУ "Департамент ЖКХ г. Пензы"			
Изм.	Лист	№ докум.	Подпись	Дата	Схема организации дорожного движения по ул. Строителей в г. Пензе	Литера	Масса	Масштаб
	Инженер	Андреева	<i>[Signature]</i>					
	Зам. директора	Рузляев	<i>[Signature]</i>					
	И.о. директора	Лесняев	<i>[Signature]</i>					
						Лист	Листов 1	

[Signature]
С.В. Волков

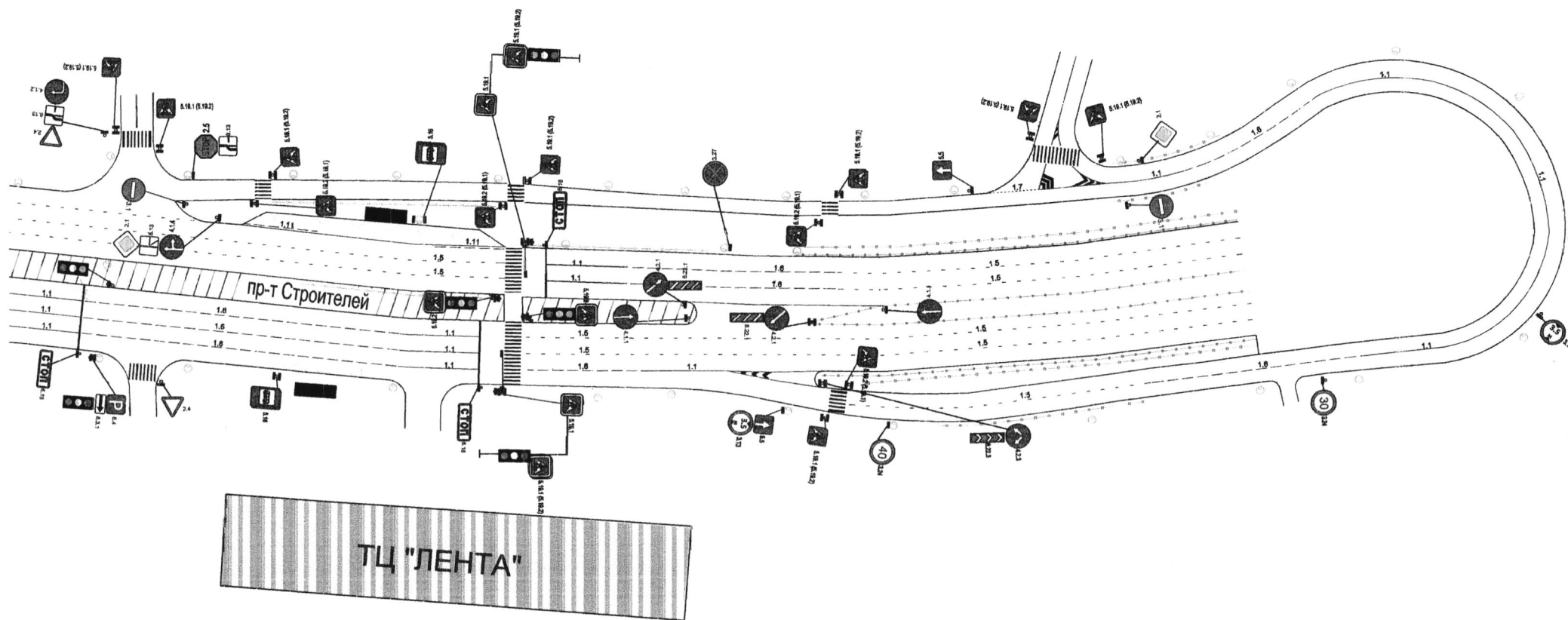

				МКУ "Департамент ЖКХ г. Пензы"			
Изм.	Лист	№ докум.	Подпись	Дата	Литера	Масса	Масштаб
			<i>Андреев</i>				
			<i>Рудяков</i>				
			<i>Леонтьев</i>				
Схема организации дорожного движения по проспекту Строителей в г. Пензе					Лист 1	Листов 15	

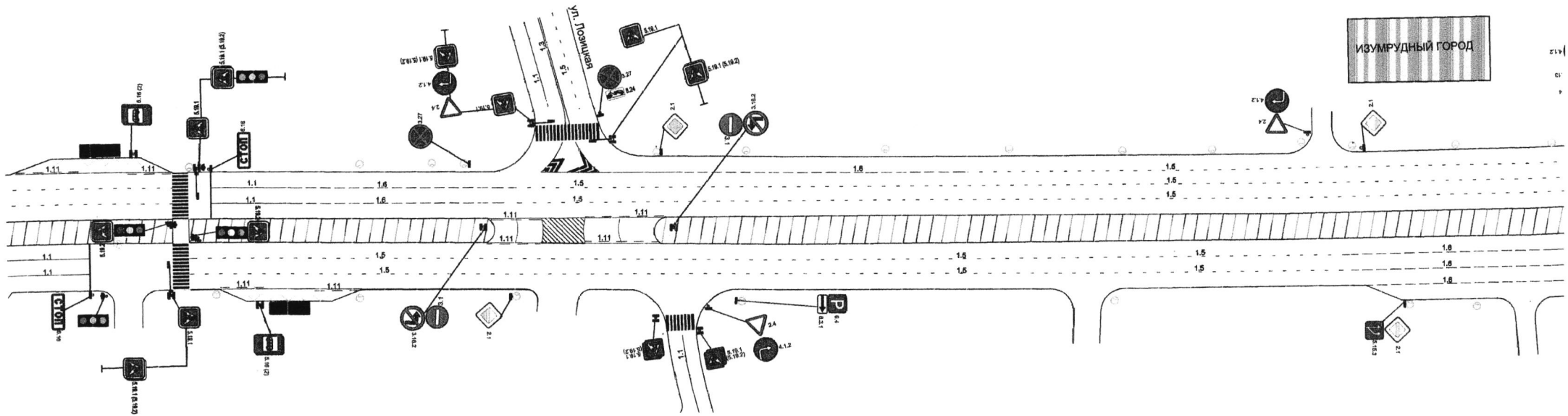

					МКУ "Департамент ЖКХ г. Пензы"		
Изм.	Лист	№ докум.	Подпись	Дата	Литера	Масса	Масштаб
	Инженер	Андреева	<i>[Signature]</i>				
	Зам. директора	Рудилев	<i>[Signature]</i>				
	И.о. директора	Лесинькин	<i>[Signature]</i>				
					Схема организации дорожного движения по проспекту Строителей в г. Пензе		
					Лист 2	Листов 15	

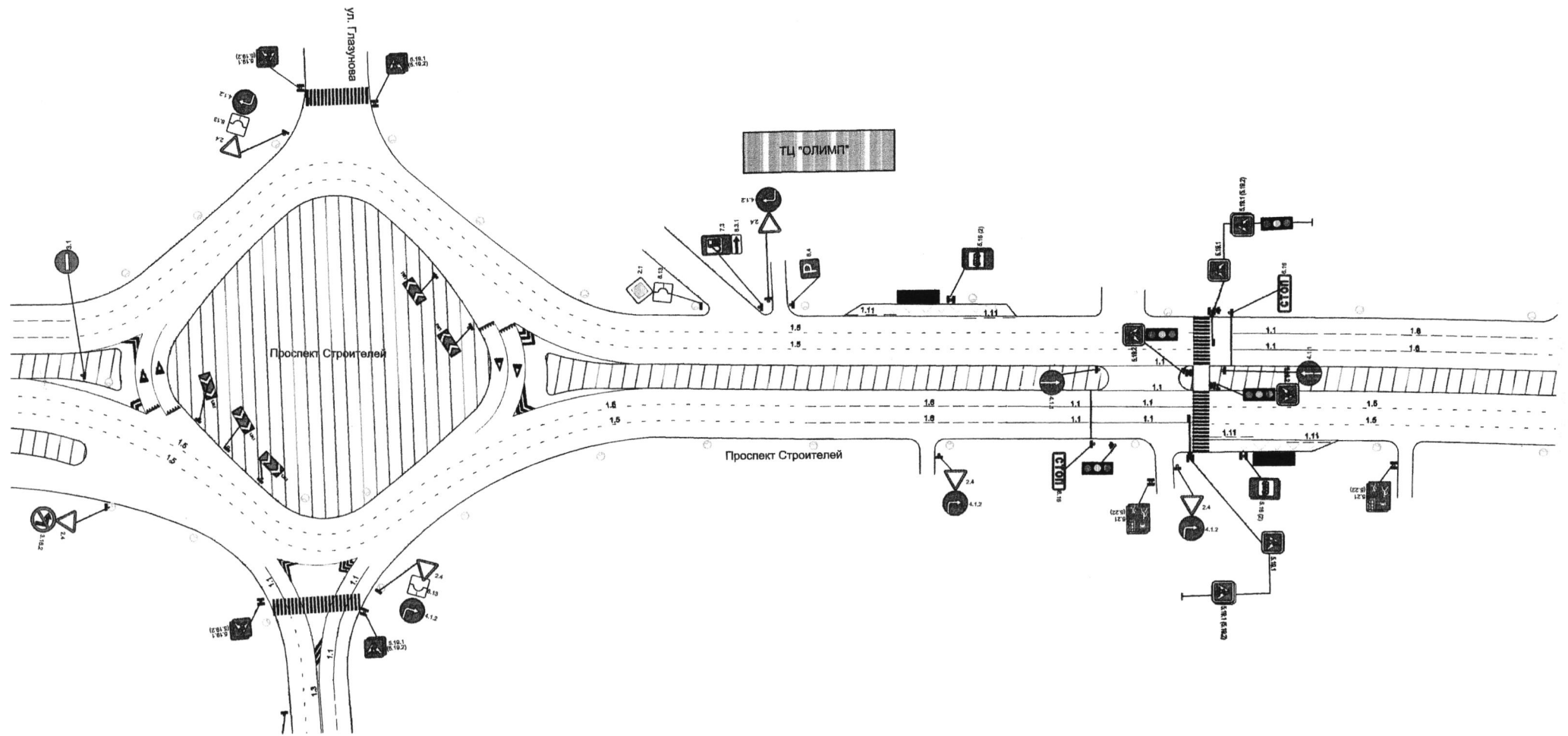

Изм.	Лист	№ докум.	Подпись
Инженер	Андреева		
Зам. директора	Руднев		
И.о. директора	Лесняк		

МКУ "Департамент ЖКХ г. Пензы"

Схема организации дорожного движения по проспекту Строителей в г. Пензе

Литера	Масса	Масштаб
Лист	4	Листов 15

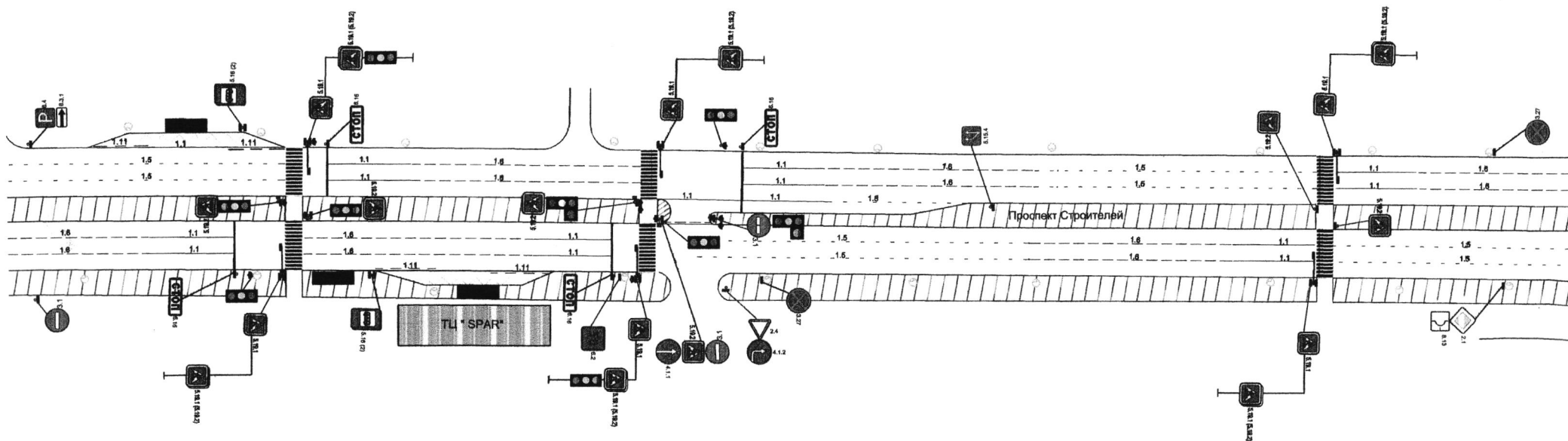

Изм.	Лист	№ докум.	Подпись	Дата
			<i>А. Юрева</i>	
			<i>Рузлов</i>	
			<i>Леонтьев</i>	

МКУ "Департамент ЖКХ г. Пензы"

Схема организации дорожного движения по проспекту Строителей в г. Пензе

Литера	Масса	Масштаб
Лист 5	Листов 15	

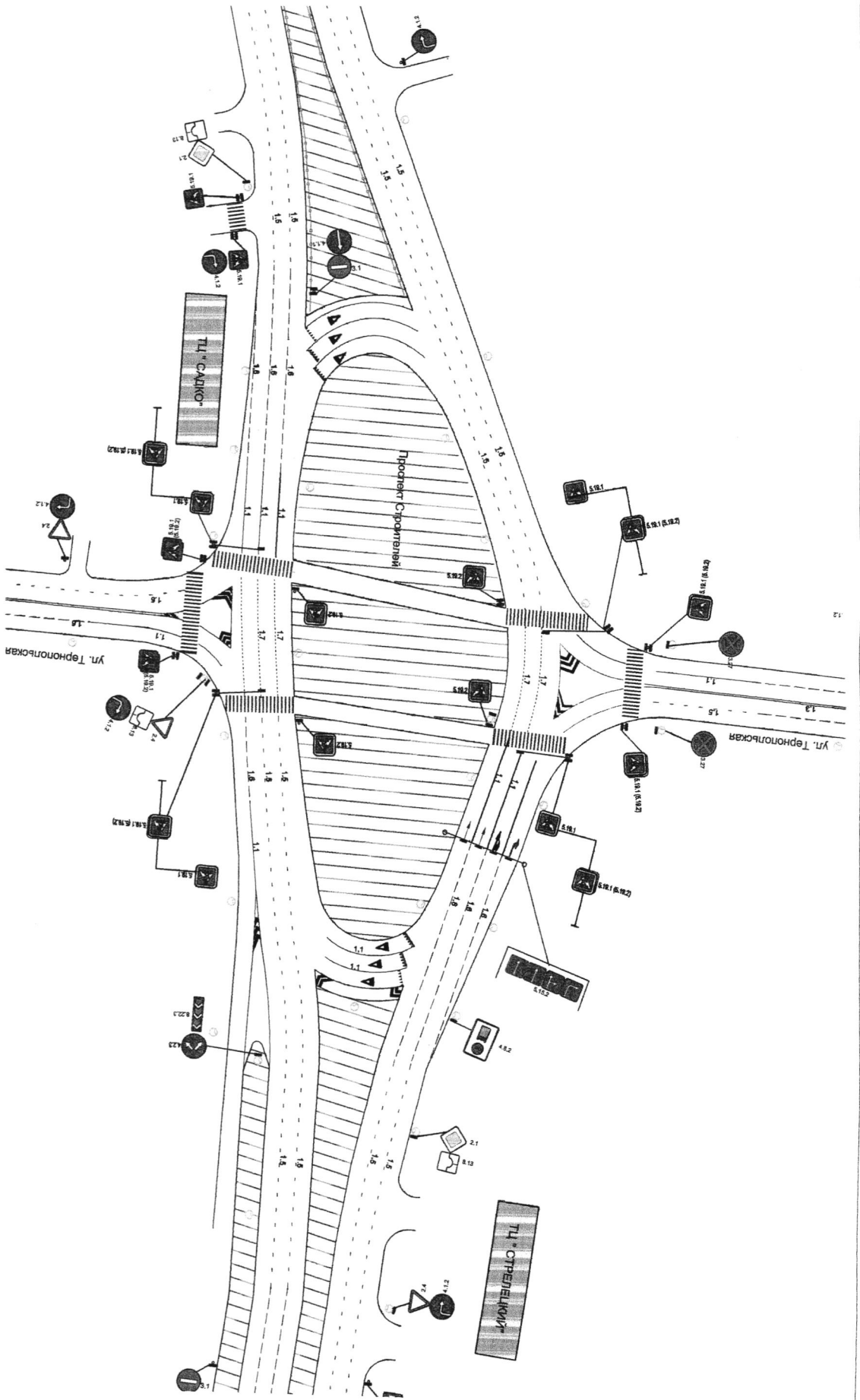

Изм.	Лист	№ докум.	Подпись	Дата
Инженер	Андреев			
Зам. инженера	Руднев			
И.о. инженера	Левин			

МКУ "Департамент ЖКХ г. Пензы"

Схема организации дорожного движения по проекту Строительный в г. Пензе

Листов	Масштаб
Лист 6	Листов 15

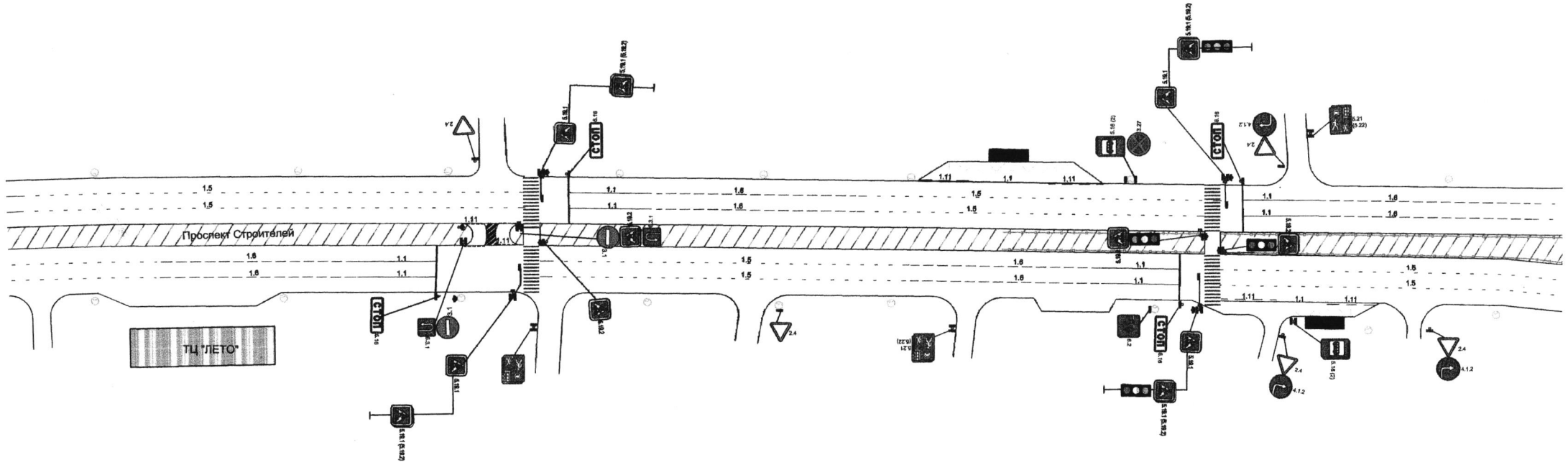

Изм.	Лист	№ докум.	Подпись	Дата
		Андреева	<i>[Signature]</i>	
		Рузлеев	<i>[Signature]</i>	
		Лескелье	<i>[Signature]</i>	

МКУ "Департамент ЖКХ г. Пензы"

Схема организации дорожного движения по проспекту Строителей в г. Пензе

Литера	Масса	Масштаб
Лист 7		Листов 15

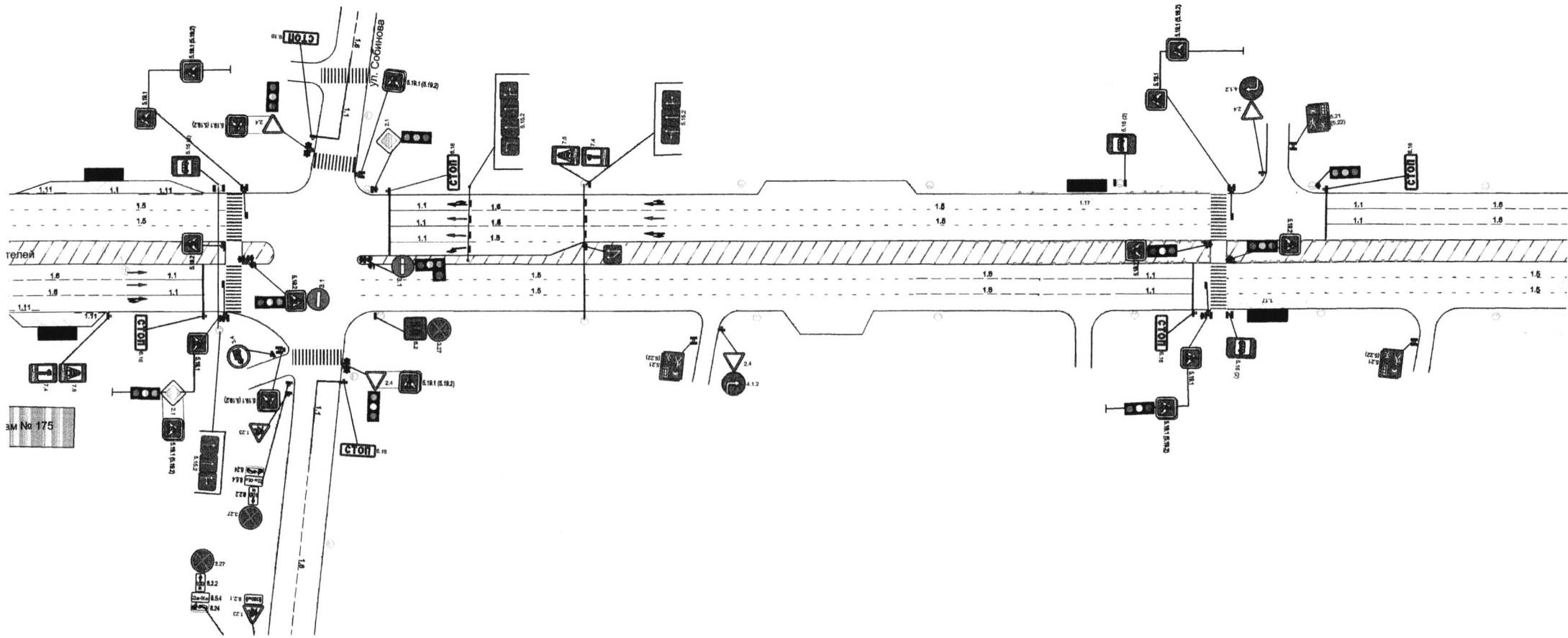

МКУ "Департамент ЖКХ г. Пензы"

Изм.	Лист	№ докум.	Подпись	Дата
			<i>Лиса</i>	
			<i>Руднев</i>	
			<i>Лисинья</i>	

Схема организации дорожного движения по проспекту Строителей в г. Пензе

Литера	Масса	Масштаб
Лист	8	Листов 15

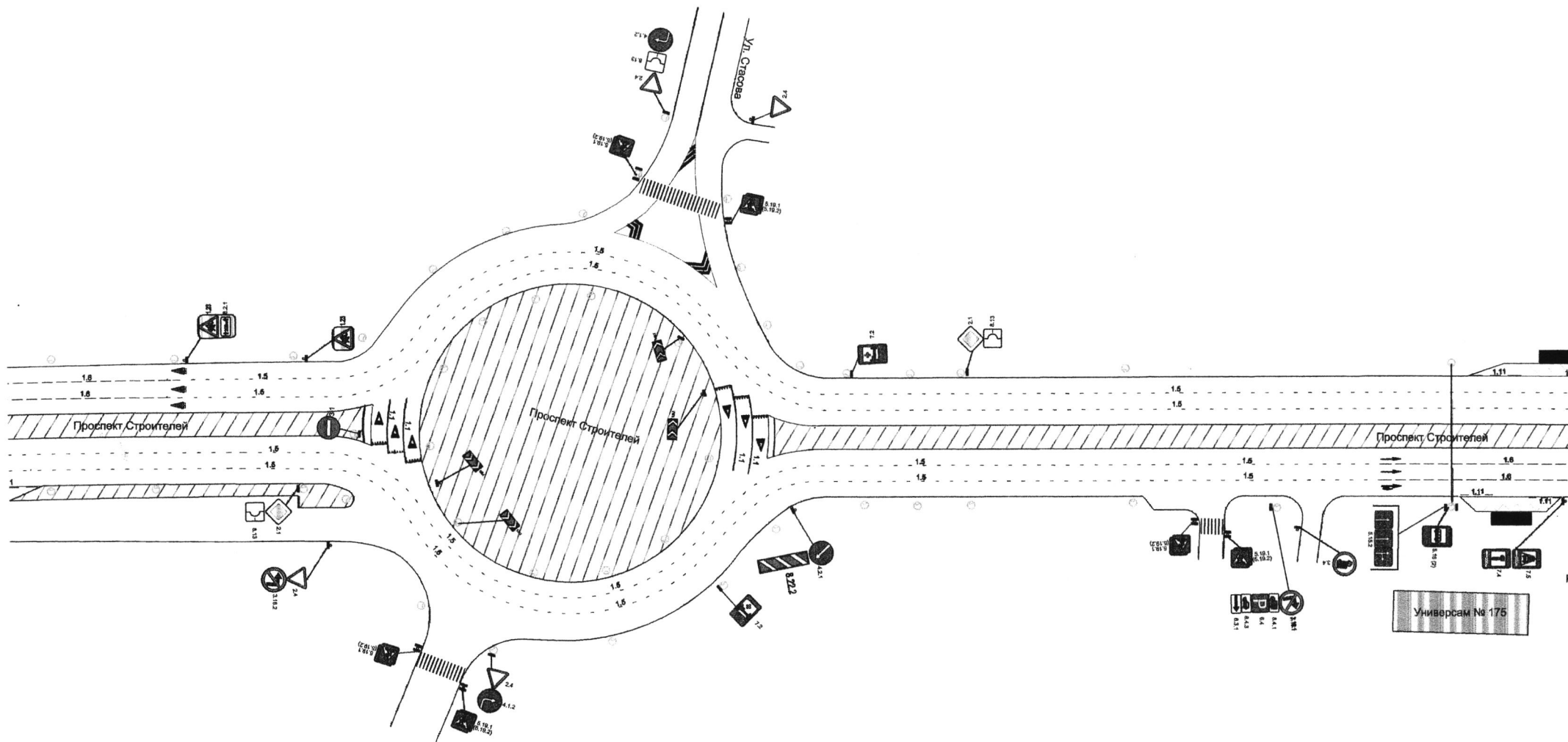

Изм.	Лист	№ докум.	Подпись	Дата
Инженер	Андреев		<i>[Signature]</i>	
Зам. директора	Рудяев		<i>[Signature]</i>	
И.о. директора	Лесняев		<i>[Signature]</i>	

МКУ "Департамент ЖКХ г. Пензы"

Схема организации дорожного движения
по проспекту Строителей в г. Пензе

Литера	Масса	Масштаб
Лист	9	Листов 15

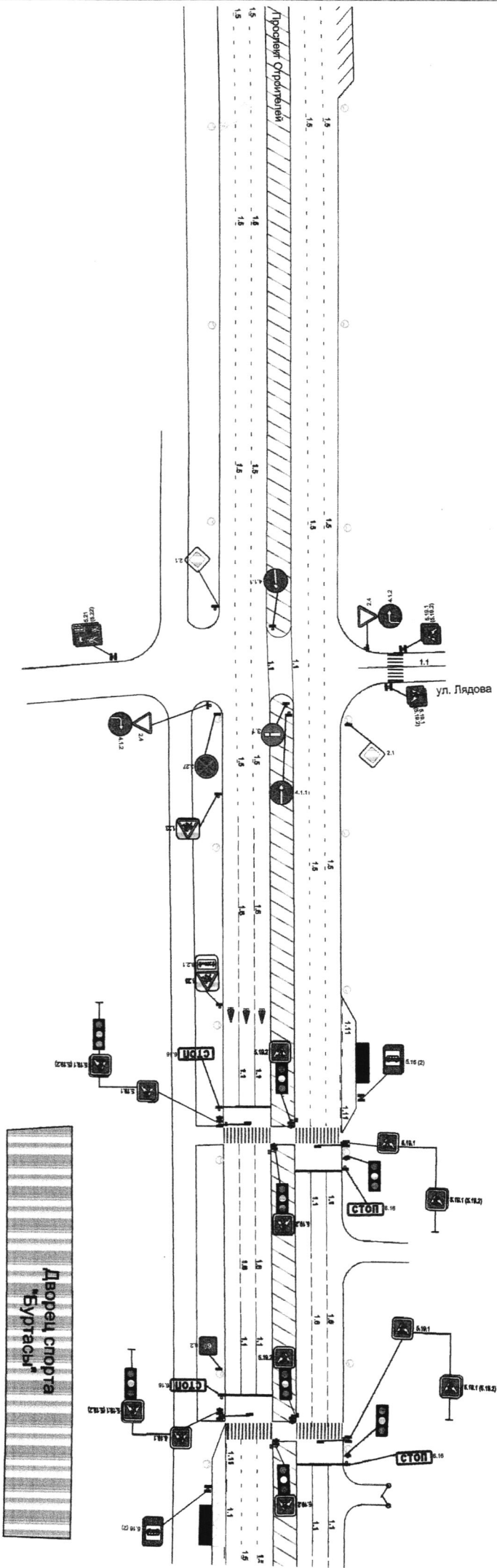

Имя	Лист	№ докум.	Градус	Дата
Михайлов	Андреев	Лядова		
Сек. проектиров.	Руднев			
Исх. документа	Людмила			

МКУ "Департамент ЖКХ г. Пензы"

Схема организации дорожного движения по проспекту Строителей в г. Пензе

Лист	Масса	Масштаб
10		
15		

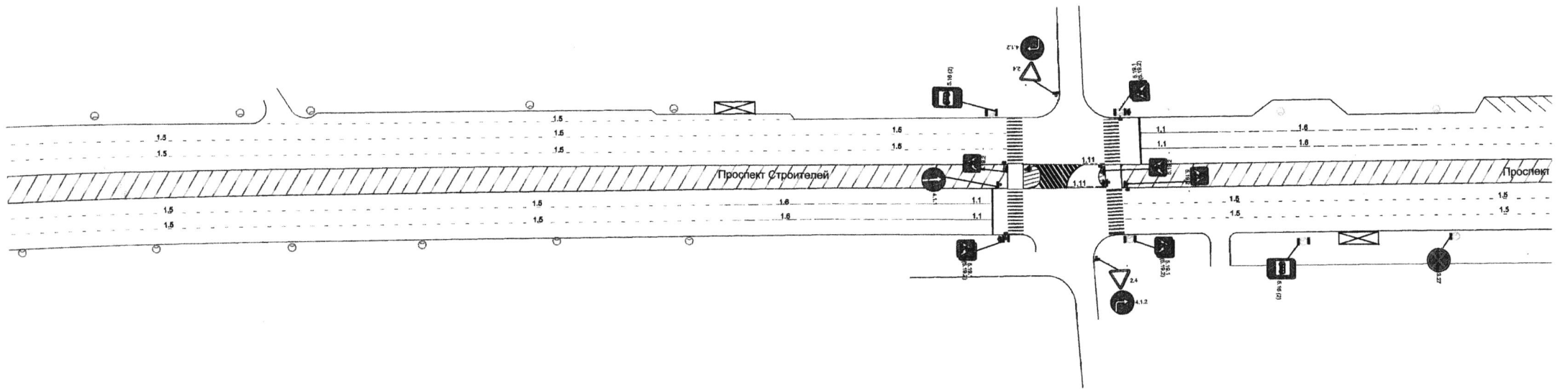

Изм.	Лист	№ докум.	Подпись	Дата
			Андреев	
			Руднев	
			Лесинъев	

МКУ "Департамент ЖКХ г. Пензы"

Схема организации дорожного движения
по проспекту Строителей в г. Пензе

Литера	Масса	Масштаб
Лист 11	Листов 15	

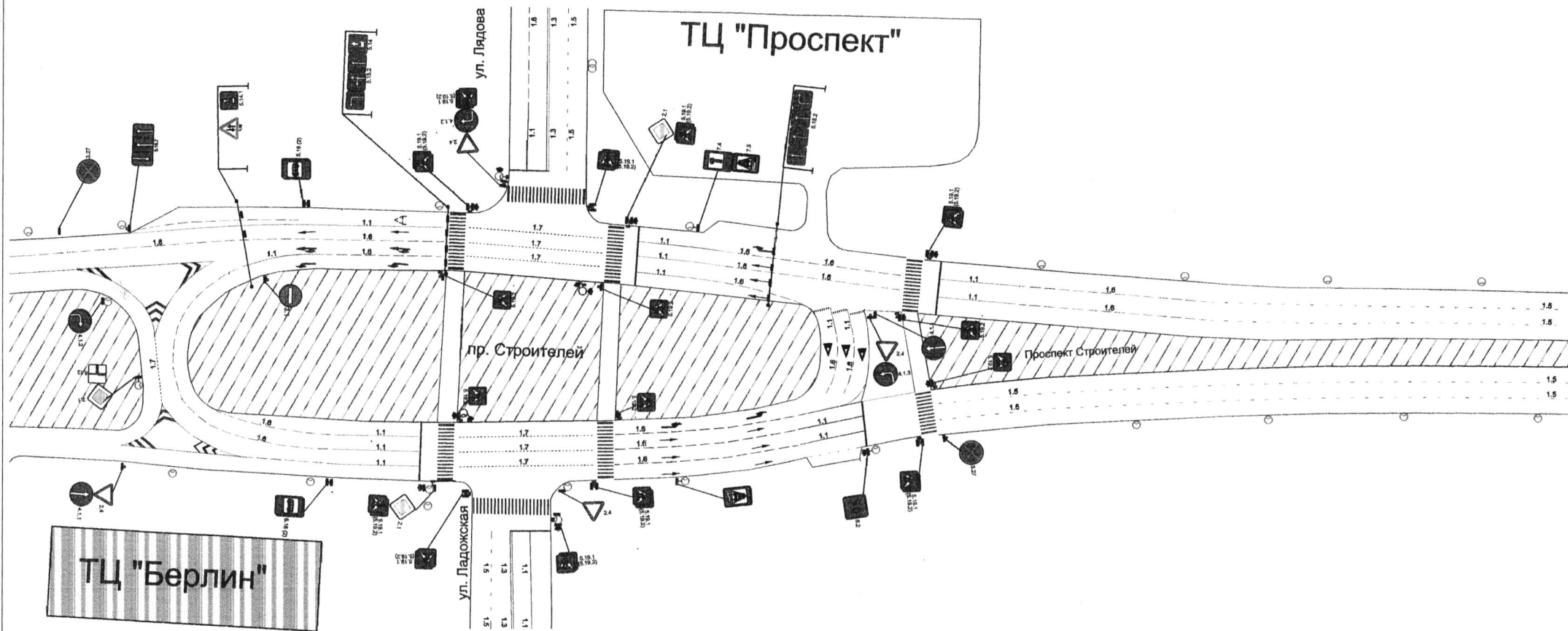

Изм.	Лист	№ докум.	Подпись	Дата
		Инженер	Андреева	
		Зам. директора	Руднев	
		И.о. директора	Лесняев	

МКУ "Департамент ЖКХ г. Пензы"

Схема организации дорожного движения по проспекту Строителей в г. Пензе

Литера	Масса	Масштаб
Лист 12		Листов 15

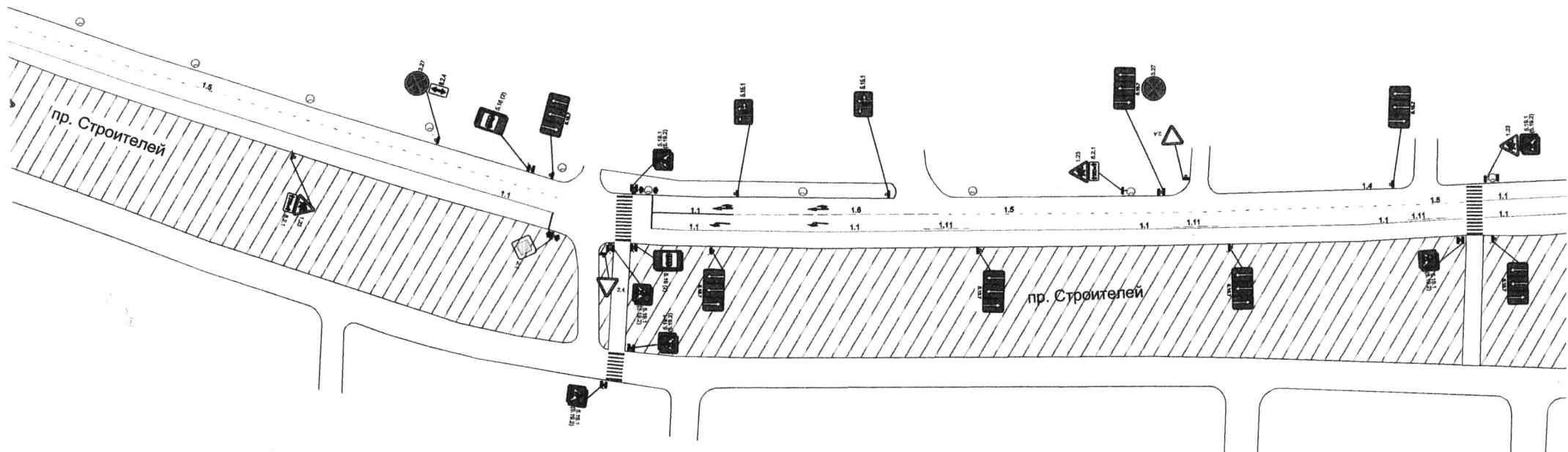

				МКУ "Департамент ЖКХ г. Пензы"				
Изм.	Лист	№ докум.	Подпись	Дата	Литера	Масса	Масштаб	
			<i>Андреева</i>					
			<i>Рузляев</i>					
			<i>Леонтьев</i>					
Схема организации дорожного движения по проспекту Строителей в г. Пензе					Лист	13	Листов	15

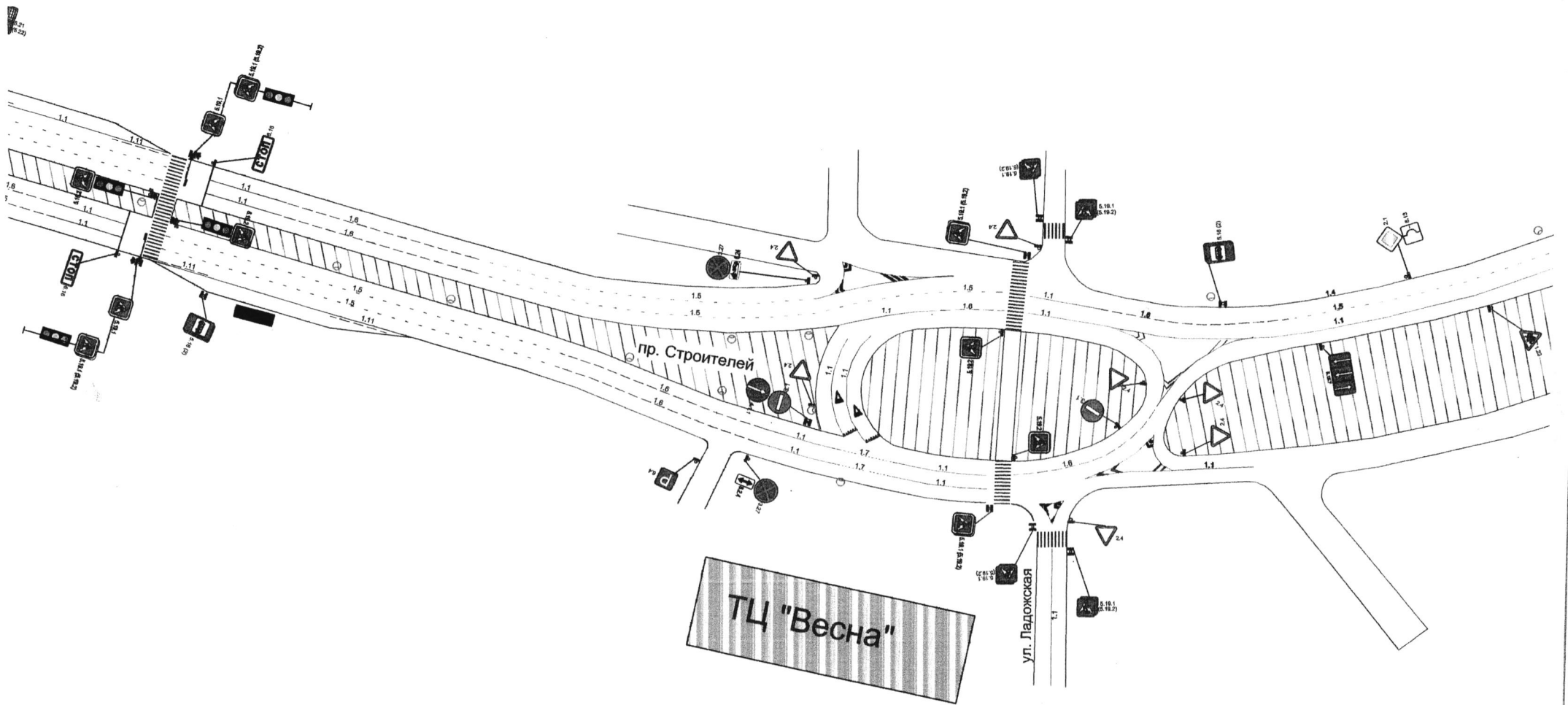

				МКУ "Департамент ЖКХ г. Пензы"				
Изм.	Лист	№ докум.	Подпись	Дата	Литера	Масса	Масштаб	
		Андреев	<i>[Signature]</i>					
		Рудяков	<i>[Signature]</i>					
		Лоскутьев	<i>[Signature]</i>					
Схема организации дорожного движения по проспекту Строителей в г. Пензе					Лист	14	Листов	15

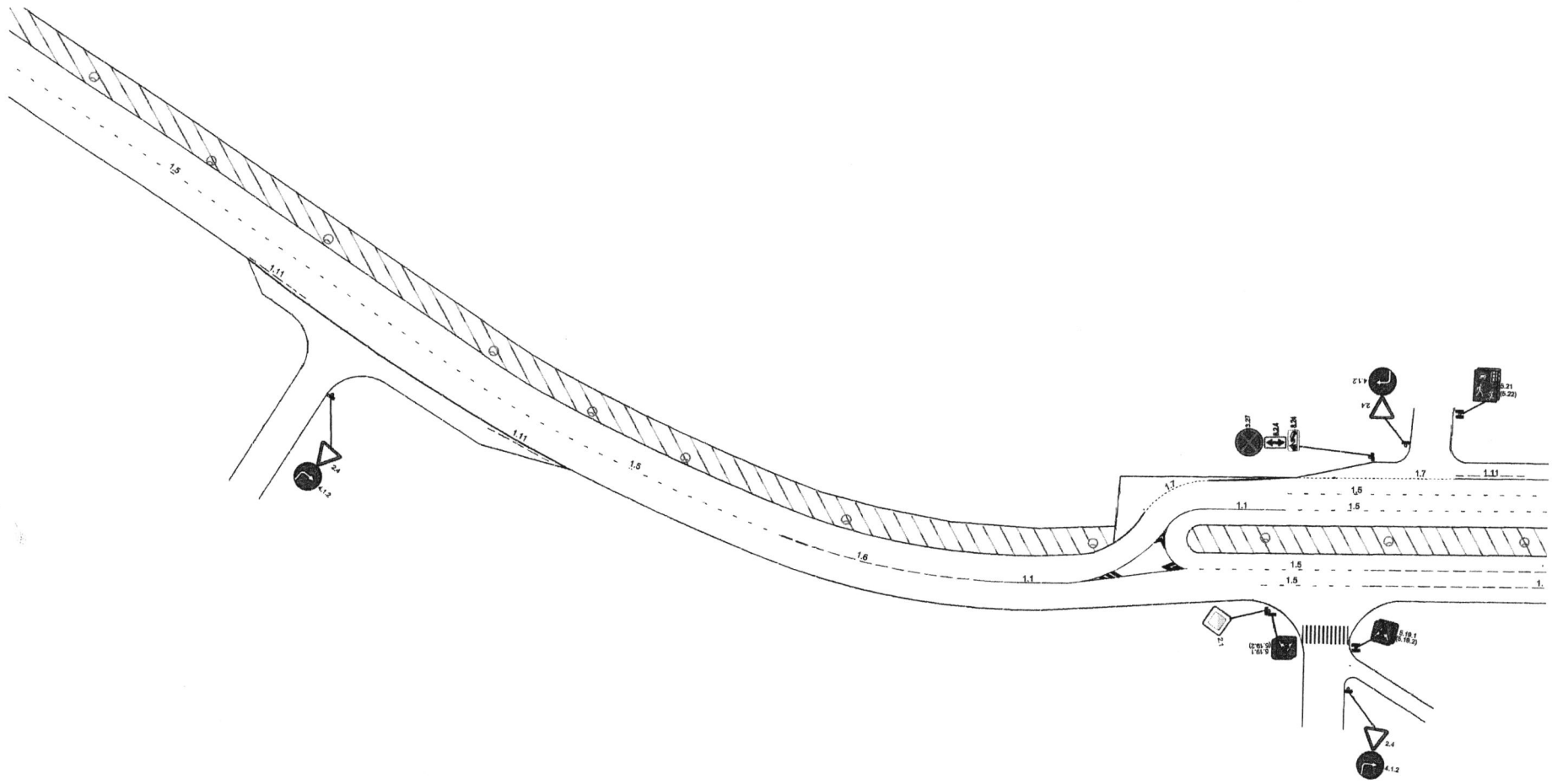

Первый заместитель главы администрации города Пензы

				МКУ "Департамент ЖКХ г. Пензы"				
Изм.	Лист	№ докум.	Подпись	Дата	Литера	Масса	Масштаб	
		Инженер	Андреева					
		Зам. директора	Рузляев					
		И.о. директора	Лесняков					
Схема организации дорожного движения по проспекту Строителей в г. Пензе					Лист	15	Листов	15

С.В. Волков

Приложение №23 к постановлению администрации города Пензы от 14.04.2014 № 856/14

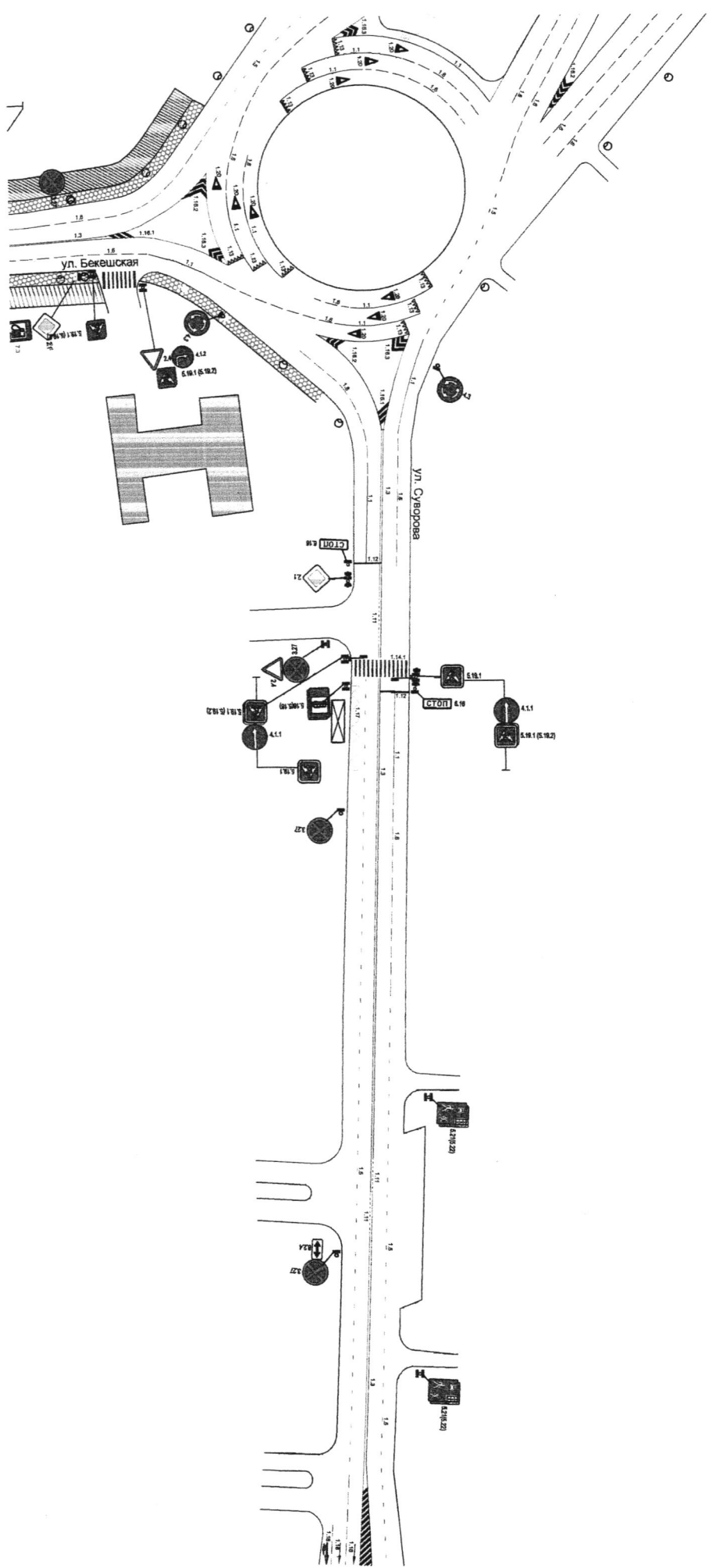

МКУ "Департамент ЖКХ г. Пензы"			
Изм.	Лист	№ докум.	Подпись
		Викторова	<i>[Signature]</i>
Зам. директора	Руководитель	Лавочкин	<i>[Signature]</i>
Ис. директора	Лавочкин		
Схема организации дорожного движения на ул. Суворова в г. Пензе			
Лист 1	Масса	Масштаб	
Лист 1			Листов 10

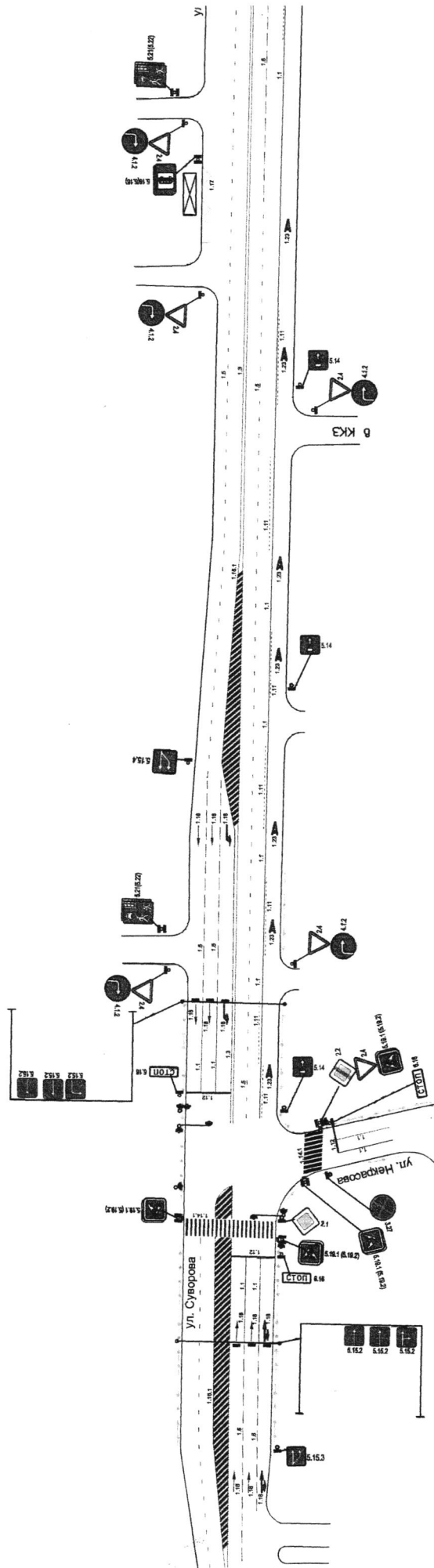

		Изм.	Лист	№ докум.	Подпись	Дата
		Нач. отдела		Васюкова	<i>[Signature]</i>	2013
		Зам. директора		Руднев	<i>[Signature]</i>	
		И.о. директора		Левинцев	<i>[Signature]</i>	

МКУ "Департамент ЖХХ г. Пензы"

Схема организации дорожного движения
на ул. Суворова в г. Пензе

Литера	Масса	Масштаб
Лист 2		Листов 10

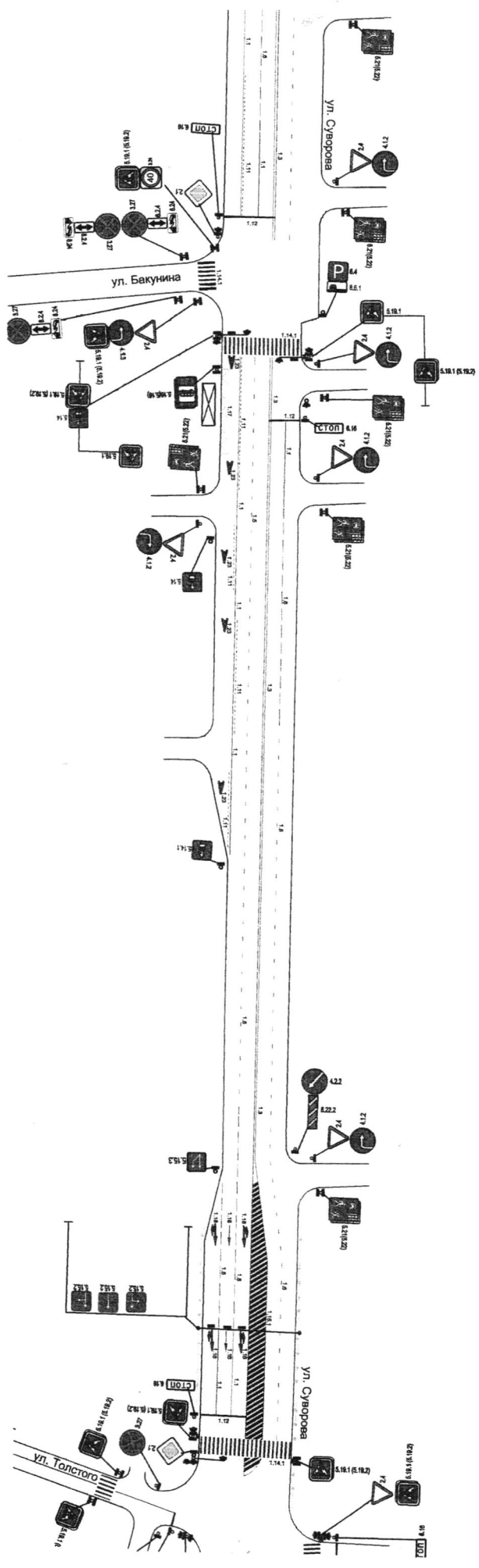

Изм.	Лист	№ докум.	Подпись	Дата	<p align="center">МКУ "Департамент ЖКХ г. Пензы"</p> <p align="center">Схема организации дорожного движения на ул. Суворова в г. Пензе</p>	Лист 3	Листов 10
		№ докум.	Подпись	Дата		Лист 3	Листов 10
		№ докум.	Подпись	Дата		Лист 3	Листов 10
		№ докум.	Подпись	Дата		Лист 3	Листов 10
		№ докум.	Подпись	Дата		Лист 3	Листов 10
Изм.	Лист	№ докум.	Подпись	Дата	Лист 3	Листов 10	
Исх. инвентаря	Лист	№ докум.	Подпись	Дата	Лист 3	Листов 10	
Исх. инвентаря	Лист	№ докум.	Подпись	Дата	Лист 3	Листов 10	
Исх. инвентаря	Лист	№ докум.	Подпись	Дата	Лист 3	Листов 10	
Исх. инвентаря	Лист	№ докум.	Подпись	Дата	Лист 3	Листов 10	

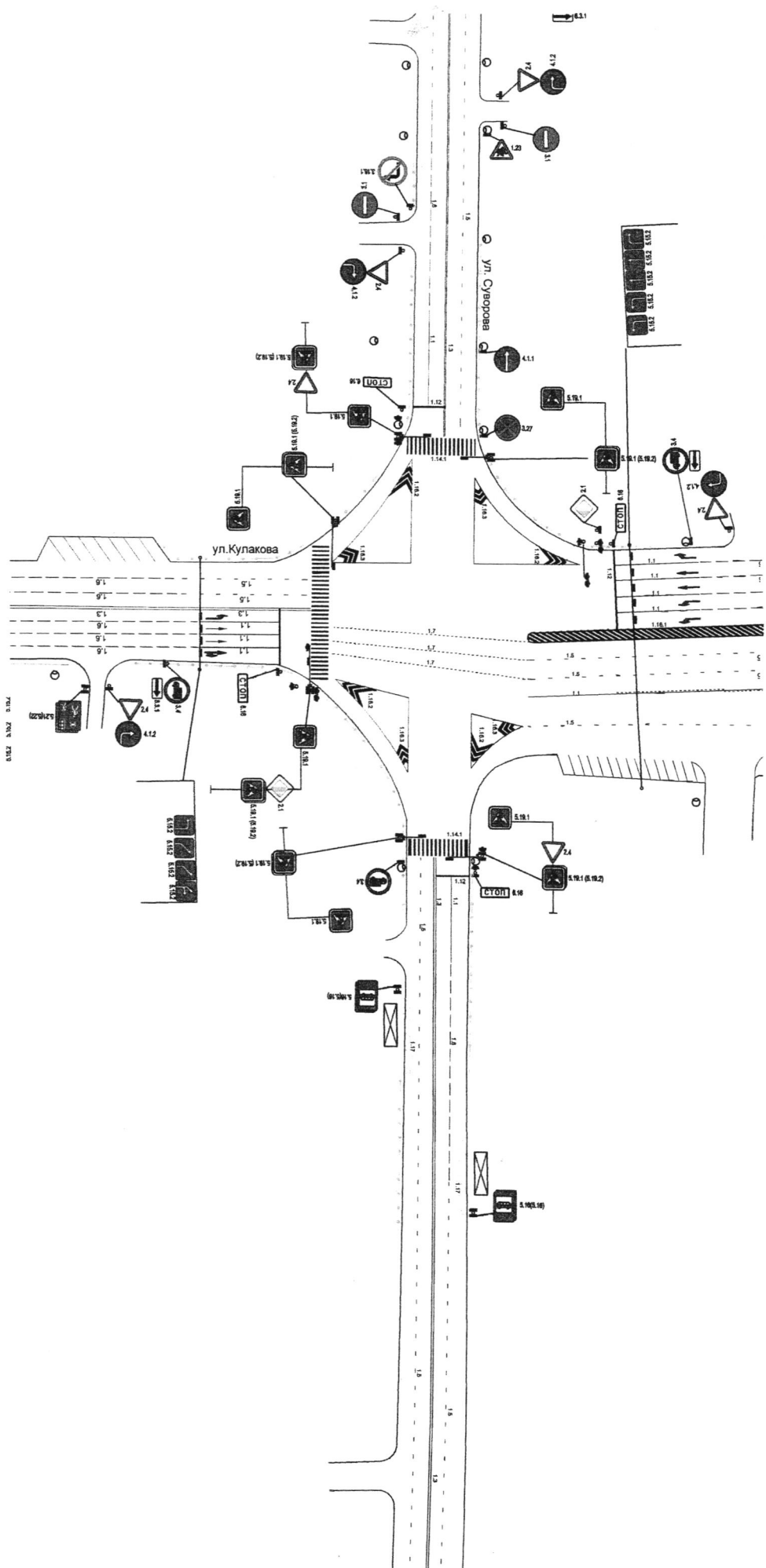

Изм. / Лист	№ докум.	Подпись	Дата
Нач. отдела	Ванюшина	<i>[Signature]</i>	20.03.17
Зам. директора	Рудомин	<i>[Signature]</i>	
И.о. директора	Гришчак	<i>[Signature]</i>	

МКУ "Департамент ЖКХ г. Пензы"

Схема организации дорожного движения
на ул. Суворова в г. Пензе

Листа	Масса	Масштаб
5		10

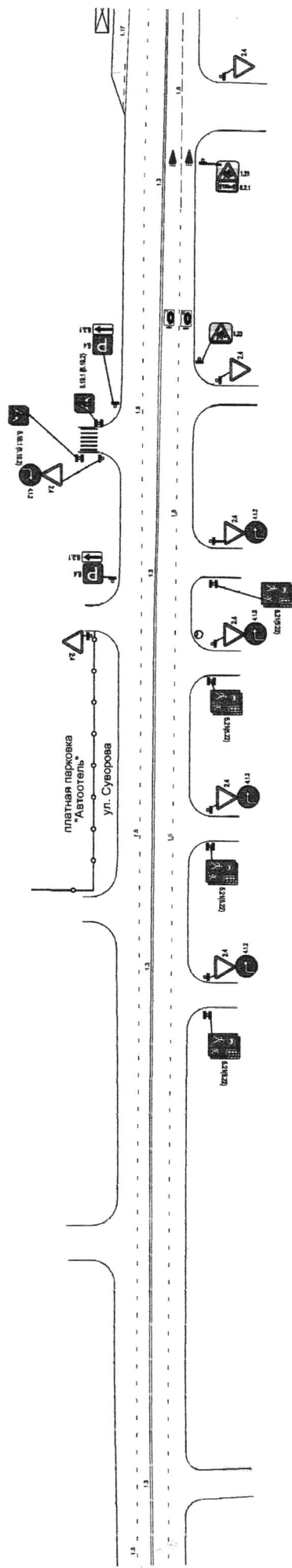

МКУ "Департамент ЖКХ г. Пензы"

Схема организации дорожного движения
на ул. Суворова в г. Пензе

Литера	Масса	Масштаб
Лист 6	Листов 10	

Изм.	Лист	№ докум.	Подпись	Дата
		Викторина	[Signature]	[Date]
		Руднев	[Signature]	[Date]
		Лоскутьев	[Signature]	[Date]

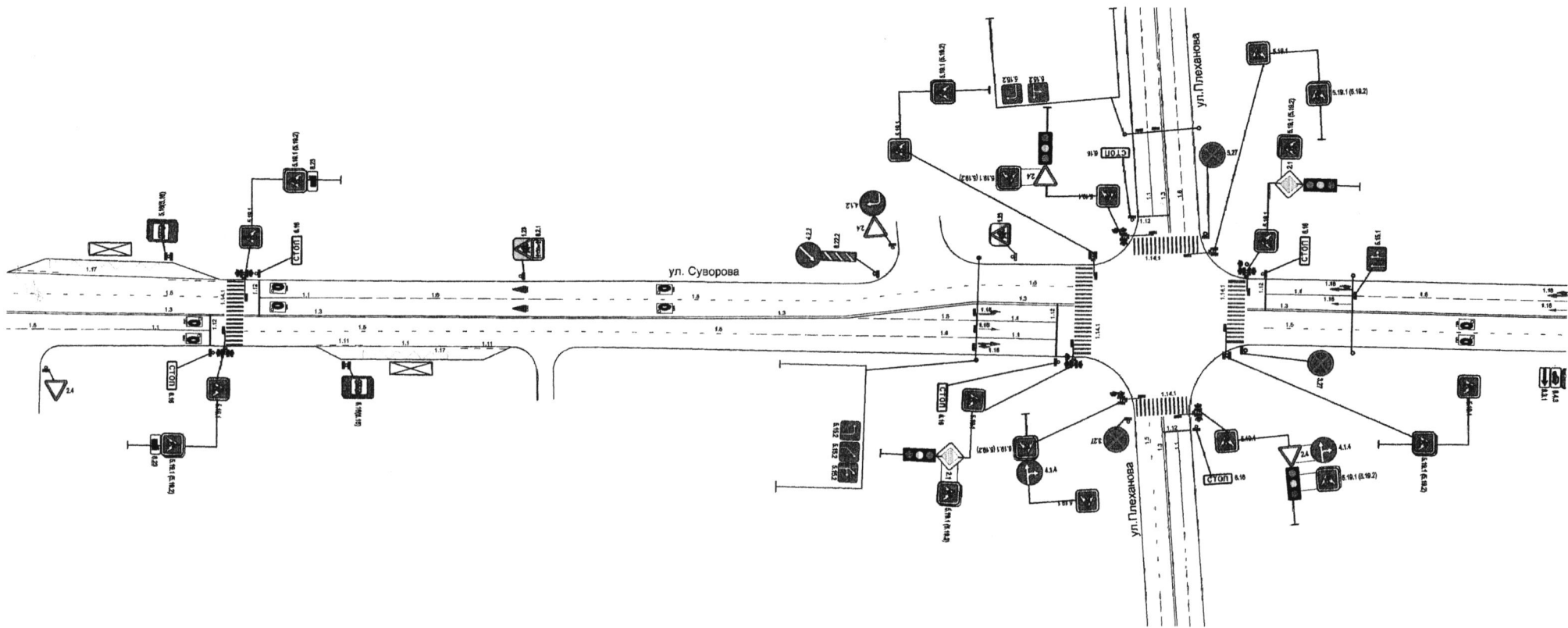

Изм.	Лист	№ докум.	Подпись	Дата
Нач. отдела	Ванюхина		<i>[Signature]</i>	20.03.18
Зам. директора	Рузалева		<i>[Signature]</i>	
И.о. директора	Лосиньяев		<i>[Signature]</i>	

МКУ "Департамент ЖКХ г. Пензы"

Схема организации дорожного движения на ул. Суворова в г. Пензе

Литера	Масса	Масштаб
Лист 7		Листов 10

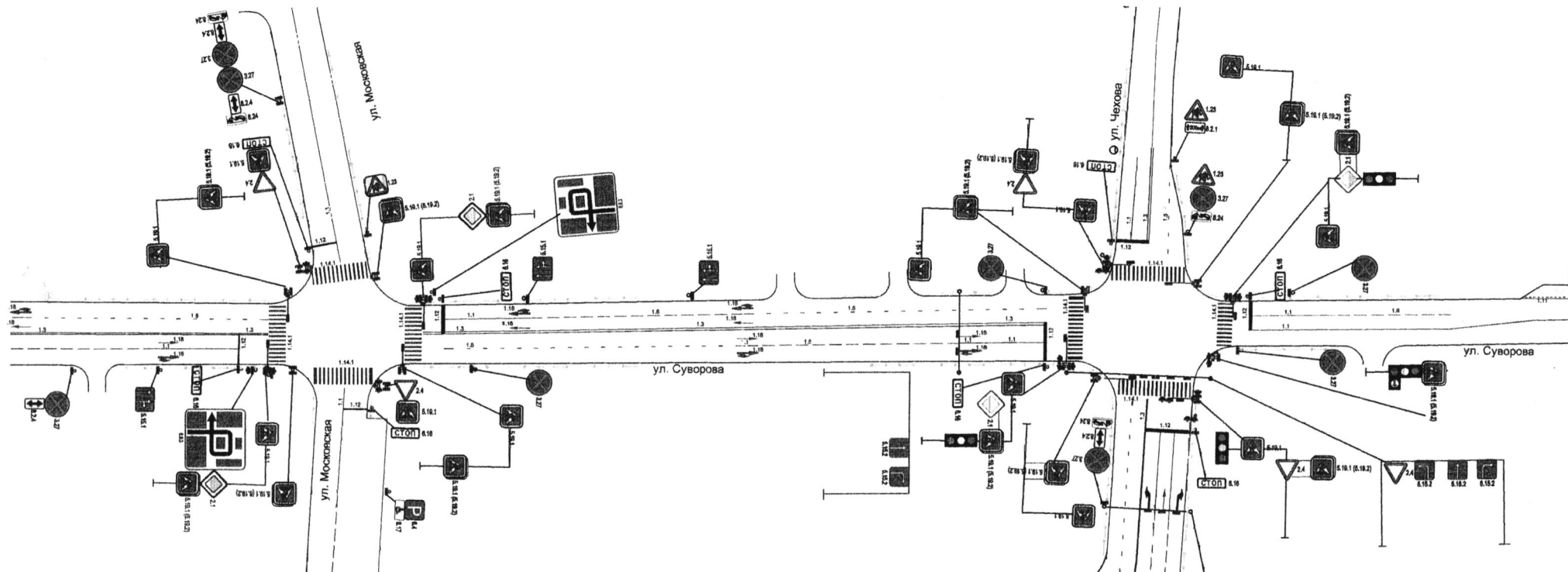

Изм.	Лист	№ докум.	Подпись	Дата
			<i>Ванюхина</i>	20.03.20
			<i>Рузляев</i>	
			<i>Леонтьев</i>	

МКУ "Департамент ЖКХ г. Пензы"

Схема организации дорожного движения на ул. Суворова в г. Пензе

Литера	Масса	Масштаб
Лист 9	Листов 10	

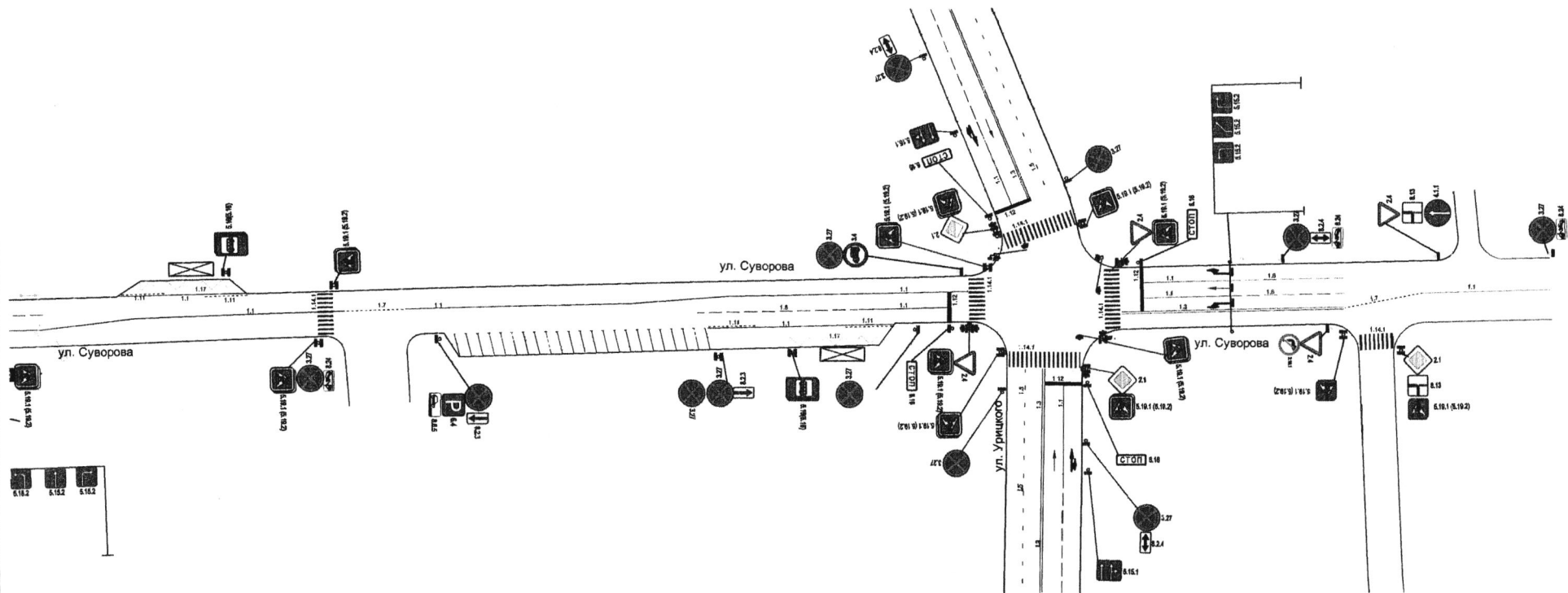

				МКУ "Департамент ЖКХ г. Пензы"		
<i>Изм.</i>	<i>Лист</i>	<i>№ докум.</i>	<i>Подпись</i>	<i>Дата</i>	<i>Литера</i>	<i>Масса</i>
			<i>Ванюхина</i>	<i>08.03.18</i>		
			<i>Рузлеев</i>			
			<i>Леонтьев</i>			
Схема организации дорожного движения на ул. Суворова в г. Пензе					<i>Лист</i>	<i>Масштаб</i>
					10	10

Первый заместитель главы администрации города Пензы

С.В. Волков

Приложение № 24 к постановлению администрации города Пензы от 17.05.2024 № 836/П

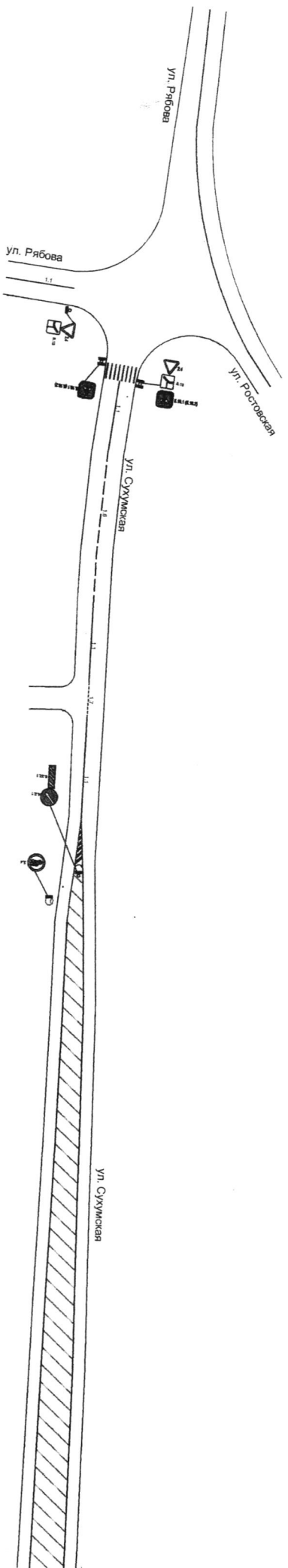

<p align="center">МКУ "Департамент ЖКХ г. Пензы"</p> <p align="center">Схема организации дорожного движения по ул. Сухомской в г. Пензе</p>				Литера	Масса	Масштаб
				Лист 1		Листов 3
Изм.	Лист	№ докум.	Подпись	Дата		
Инженер		Андреева	<i>[Signature]</i>			
Зам. директора		Розина	<i>[Signature]</i>			
И.о. директора		Гавришев	<i>[Signature]</i>			

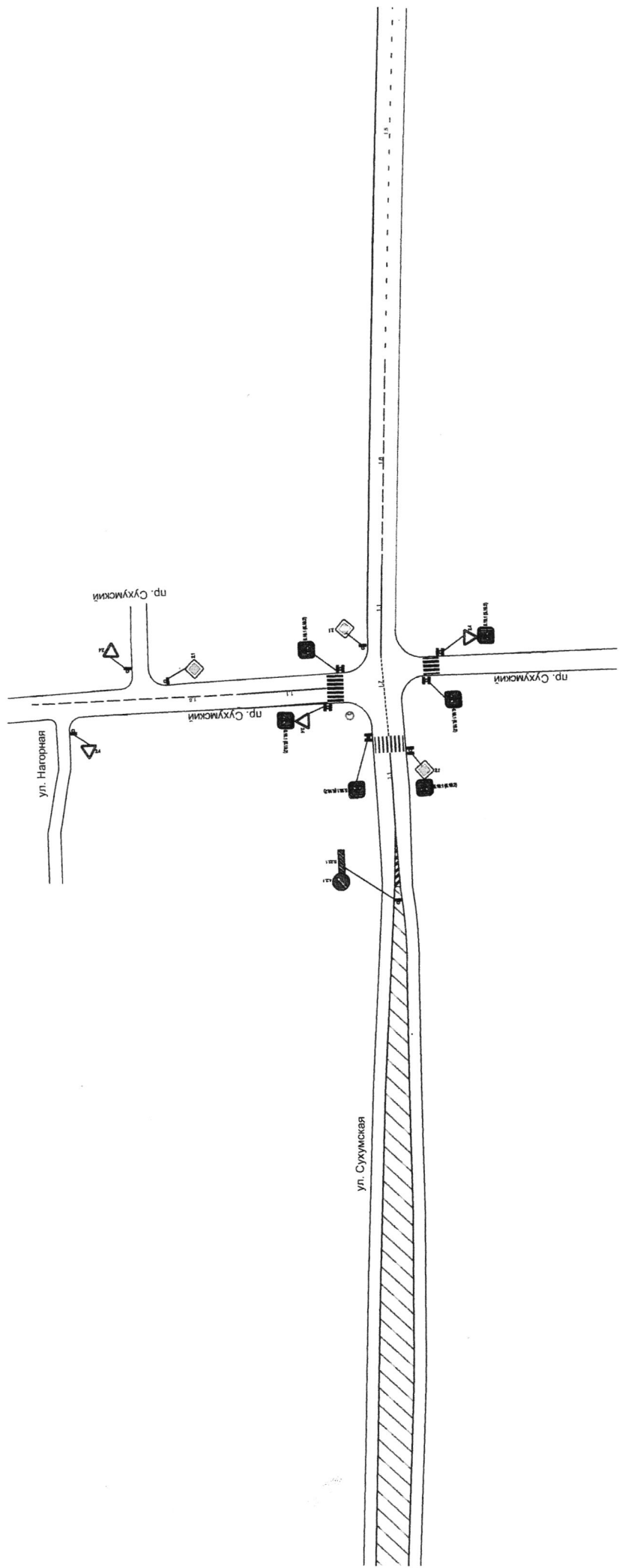

МКУ "Департамент ЖКХ г. Пензы"

Схема организации дорожного движения по ул. Сухумской г. Пенза

Изм.	Лист	№ докум.	Подпись	Дата
		Инженер Андреев Руслан	<i>[Signature]</i>	
		Зам. директора И.С. Директор	<i>[Signature]</i>	

Литера	Масса	Масштаб

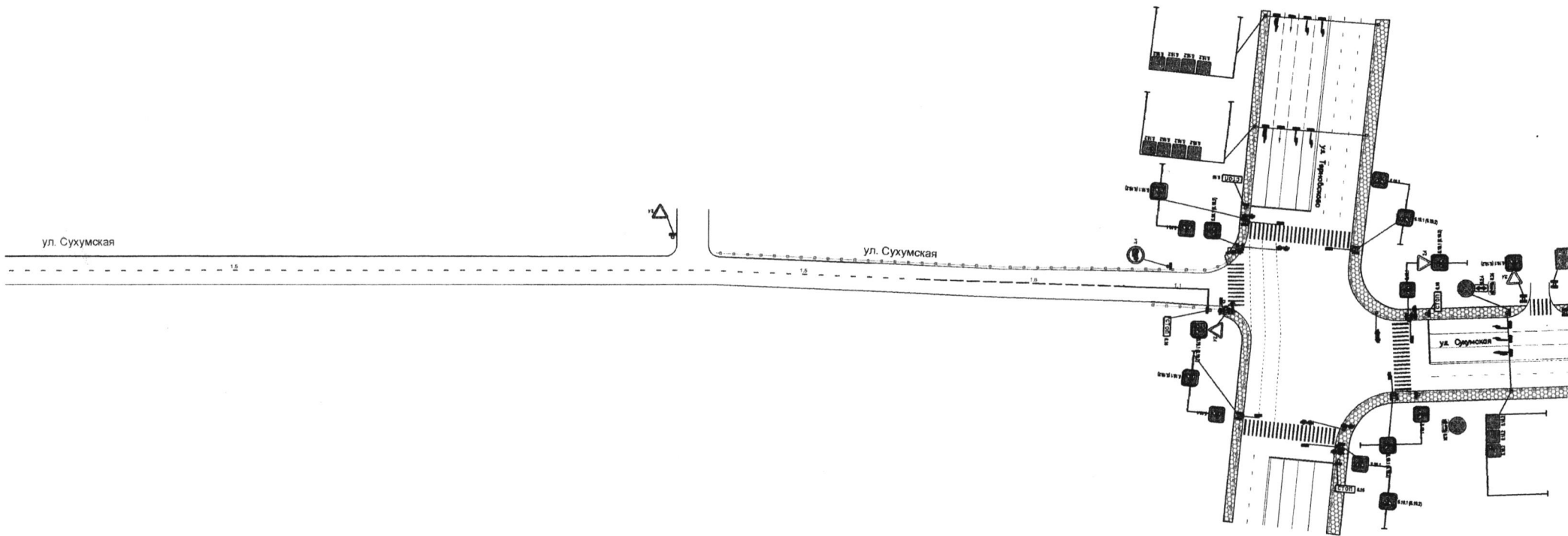

				МКУ "Департамент ЖКХ г. Пензы"				
Изм.	Лист	№ докум.	Подпись	Дата	Схема организации дорожного движения по ул. Сухумской в г. Пензе	Литера	Масса	Масштаб
			<i>[Signature]</i>					
			<i>[Signature]</i>					
			<i>[Signature]</i>					
						Лист 3	Листов 3	

Первый заместитель главы администрации города Пензы

С.В. Волков

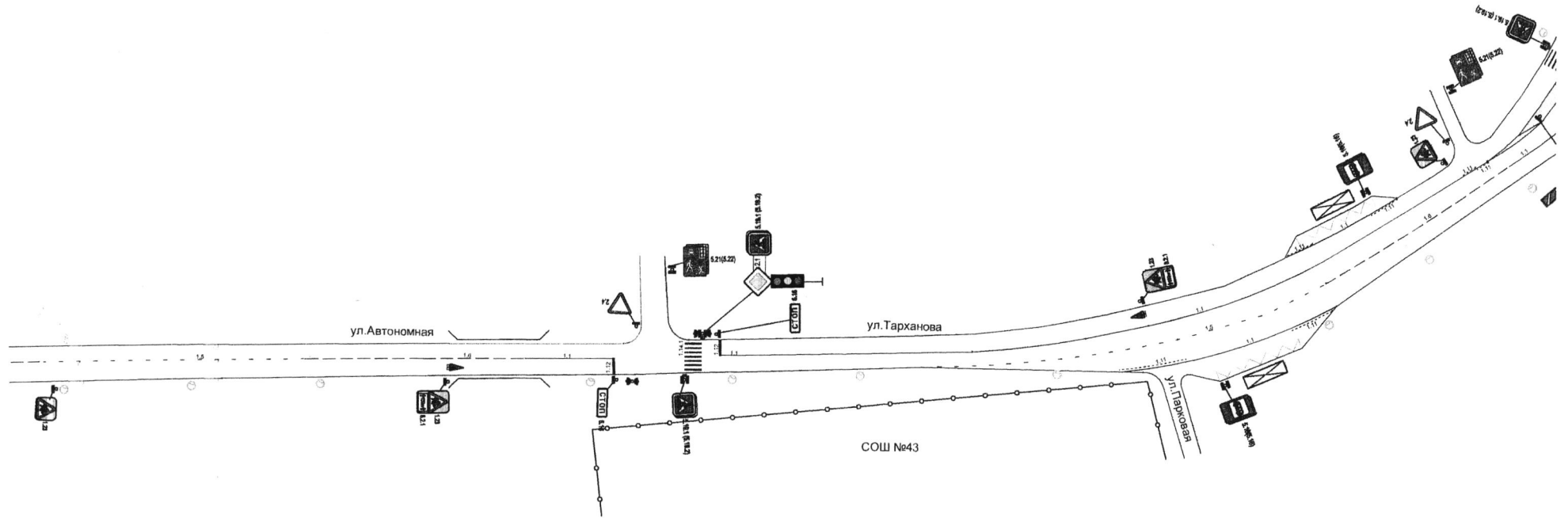

					МКУ "Департамент ЖКХ г. Пензы"		
Изм.	Лист	№ докум.	Подпись	Дата	Литера	Масса	Масштаб
			<i>Ванюшина</i>				
			<i>Рудяков</i>				
			<i>Леонтьев</i>				
Схема организации дорожного движения по ул. Тарханова в районе СОШ №43 в г. Пенза					Лист 1	Листов 1	

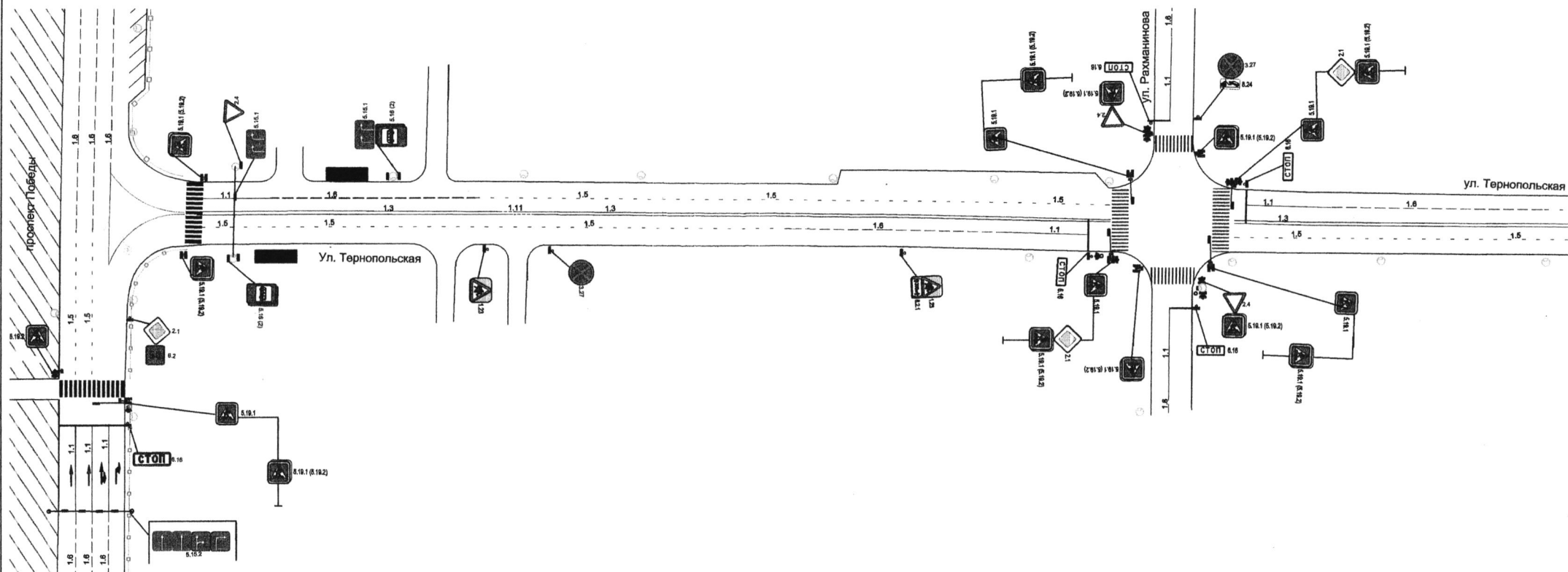

				МКУ "Департамент ЖКХ г. Пензы"			
Изм.	Лист	№ докум.	Подпись	Дата	Литера	Масса	Масштаб
			Инженер	Андреева			
			Зам. директора	Рузлеев			
			И.о. директора	Леонтьев			
Схема организации дорожного движения по ул. Тернопольской в г. Пензе					Лист	1	Листов
							2

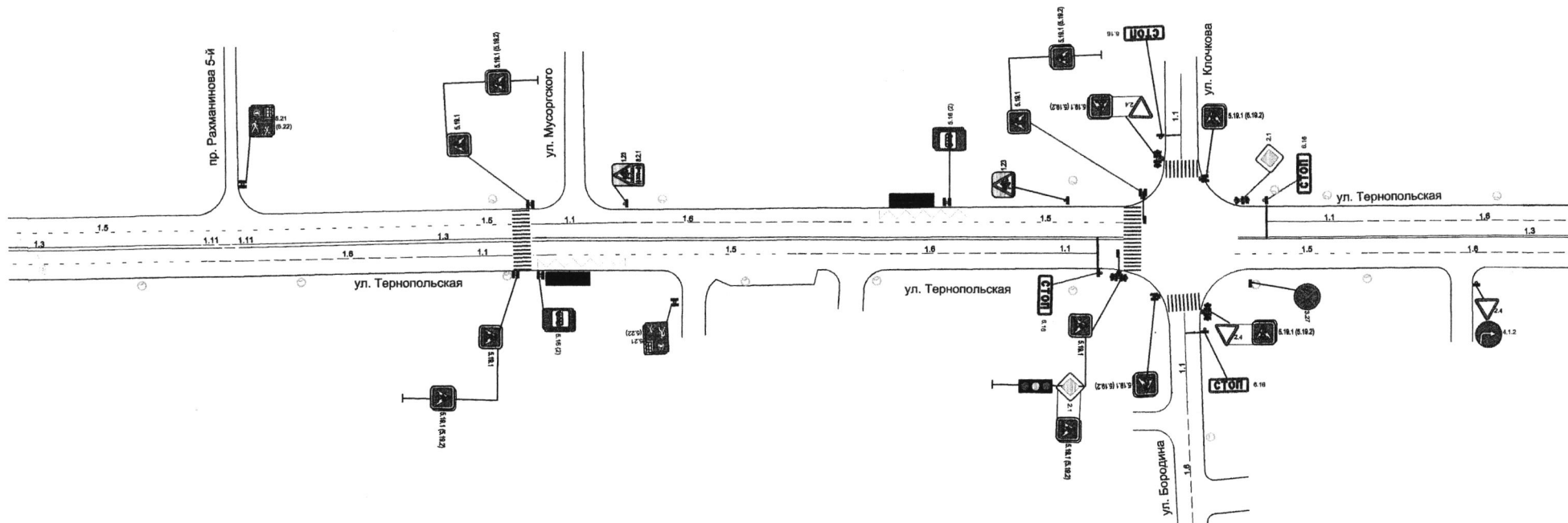

				МКУ "Департамент ЖКХ г. Пензы"			
Изм.	Лист	№ докум.	Подпись	Дата	Литера	Масса	Масштаб
			<i>[Signature]</i>				
Зам. директора				Схема организации дорожного движения по ул. Тернопольской в г. Пензе			
директора							
					Лист 2	Листов 2	

Первый заместитель главы администрации города Пензы

С.В. Волков

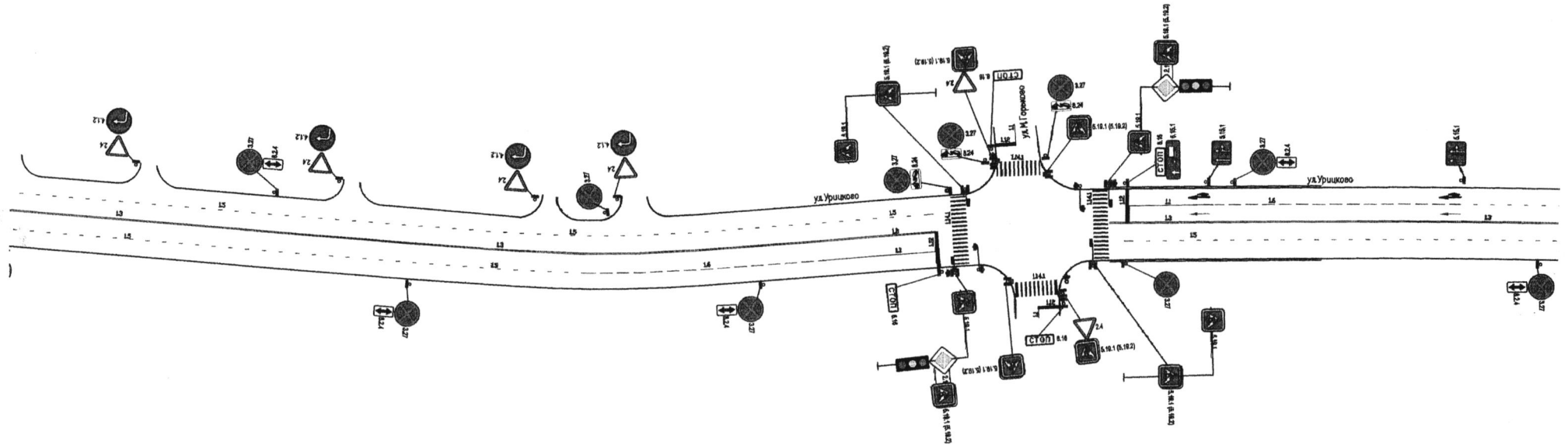

					МКУ "Департамент ЖКХ г. Пензы"			
<i>Изм.</i>	<i>Лист</i>	<i>№ докум.</i>	<i>Подпись</i>	<i>Дата</i>	Схема организации дорожного движения на ул. Урицкого в г. Пензе	<i>Литера</i>	<i>Масса</i>	<i>Масштаб</i>
Нач. отдела		Ватюхина	<i>[Signature]</i>	20.02.16				
Зам. директора		Рудяков	<i>[Signature]</i>					
И.о. директора		Лоскутова	<i>[Signature]</i>					
						Лист 1	Листов 2	

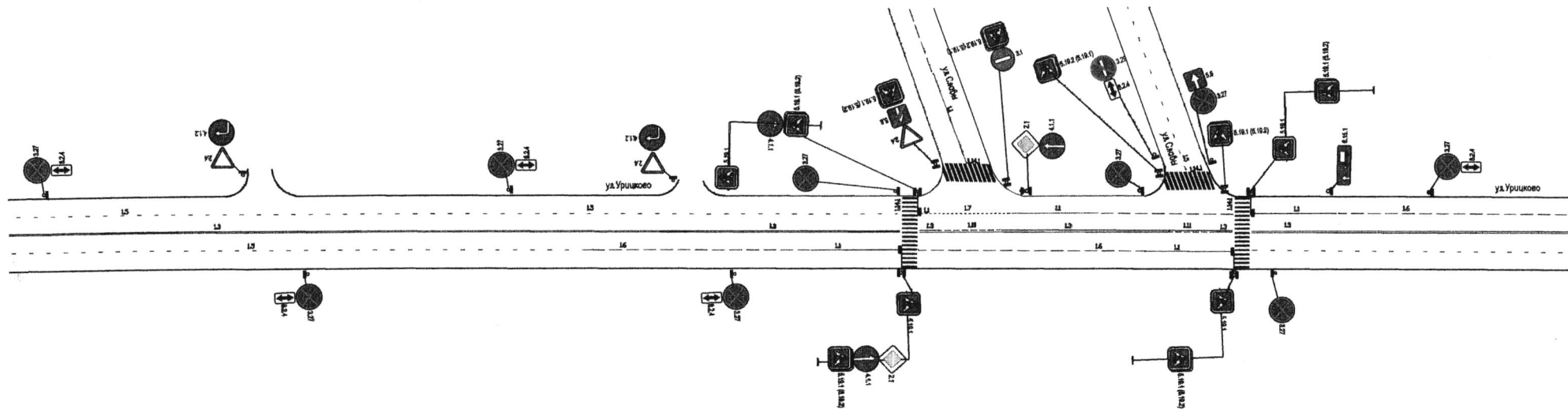

МКУ "Департамент ЖКХ г. Пензы"

Схема организации дорожного движения на ул. Урицкого в г. Пензе

Литера	Масса	Масштаб
Лист 2	Листов 2	

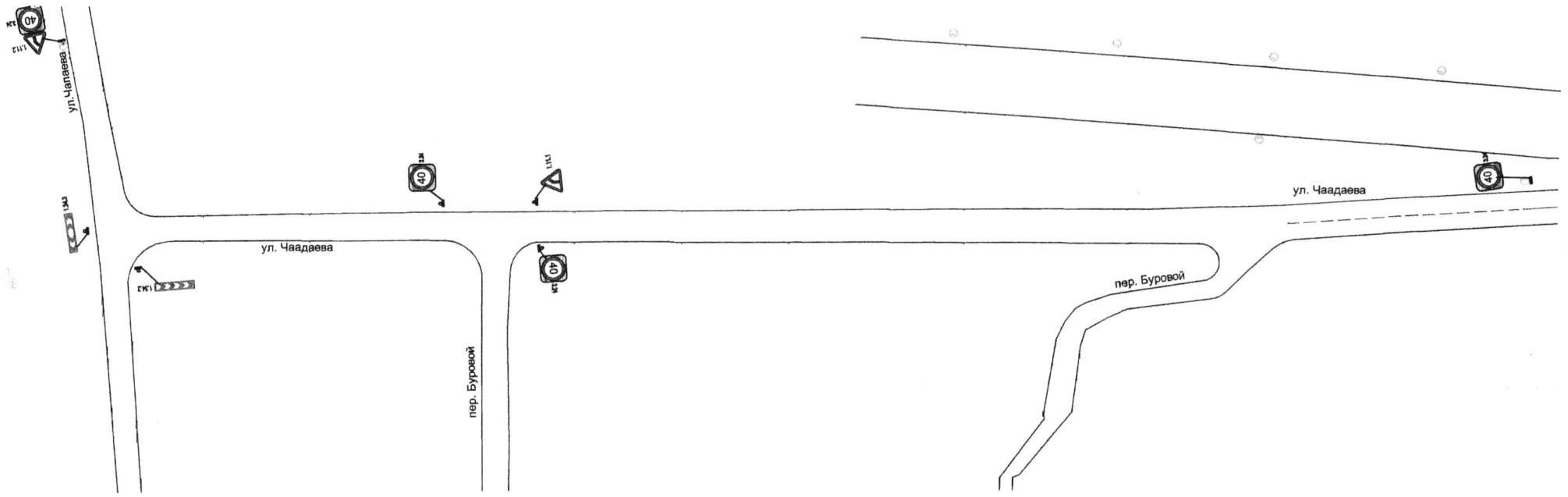

МКУ "Департамент ЖКХ г. Пензы"				Литера	Масса	Масштаб
Изм.	Лист	№ докум.	Подпись	Дата		
			Винохина	23.05.18		
			Рузляков			
			Лесиньков			
Схема организации дорожного движения по ул. Чадаева на участке дороги от ул. Чапаева до ж/д №30 в г. Пензе				Лист	1	Листов
						1

Первый заместитель главы администрации города Пензы

С.В. Волков

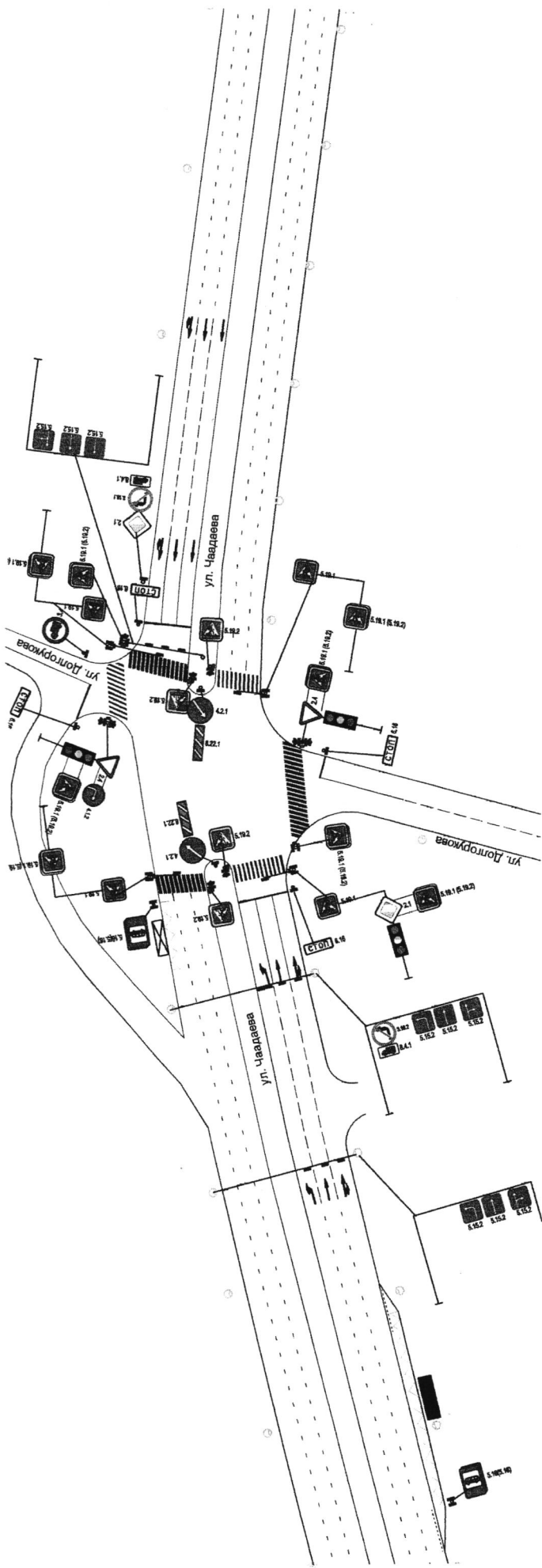

Изм.		Лист	№ докум.	Подпись	Дата
№ экз.		№ докум.	Ванюшина	Грулева	Левченко
Зам. директора		И.о. директора			
И.о. директора		Левченко			
<p align="center">МКУ "Департамент ЖКХ г. Пензы"</p> <p align="center">Схема организации дорожного движения на пересечении ул. Чадаева - ул. Долгуркова в г. Пензе</p>					
Литера		Масса	Масштаб		
Лист 1		Листов 1		Листов 1	

Первый заместитель главы администрации города Пензы

С.В. Волков