



## Администрация города Пензы

### ПОСТАНОВЛЕНИЕ

от 28.12.2018 № 2470

#### О внесении изменений в проект организации дорожного движения в городе Пензе, утвержденный постановлением администрации города Пензы от 30.12.2011 № 1625 «Об утверждении проекта организации дорожного движения в городе Пензе»

В соответствии с Федеральным законом от 10.12.1995 № 196-ФЗ «О безопасности дорожного движения», Федеральным законом от 06.10.2003 № 131-ФЗ «Об общих принципах организации местного самоуправления в Российской Федерации», Федеральным законом от 08.11.2007 № 257-ФЗ «Об автомобильных дорогах и о дорожной деятельности в Российской Федерации и о внесении изменений в отдельные законодательные акты Российской Федерации» и статьей 33 Устава города Пензы

#### Администрация города Пензы постановляет:

1. Внести изменения в Проект организации дорожного движения в городе Пензе, утвержденный постановлением администрации города Пензы от 30.12.2011 № 1625 «Об утверждении проекта организации дорожного движения в городе Пензе»:

1.1 Изложить схему организации дорожного движения по 3-му пр. Бурмистрова (листы 1-4 3-й пр. Бурмистрова Книга 7 (Южная Поляна) в новой редакции (приложение №1).

1.2 Изложить схему организации дорожного движения по ул. Кирова (лист 4 ул. Кирова Книга 5 (Центр 1) в новой редакции (приложение №2).

1.3 Дополнить книгу 5 (Центр 1) схемой организацией дорожного движения на путепроводе в створе ул. Пионерской в редакции согласно приложению №3.

1.4 Изложить схему организации дорожного движения по ул. Аустрина (лист 15 ул. Аустрина Книга 2 (Заводской район) в новой редакции (приложение №4).

1.5 Изложить схему организации дорожного движения по ул. Московской (листы 1,2 ул. Московская Книга 5 (Центр 2) в новой редакции (приложение №5).

1.6 Изложить схему организации дорожного движения на а/д на совх. Панкратовский (листы 3,4 а/д на совх. Панкратовский Книга 1 (Арбеково) в новой редакции (приложение №6).

1.7 Изложить схему организации дорожного движения по ул. Коннозаводской (лист 2 ул. Коннозаводская Книга 3 (Засурье) в новой редакции (приложение №7).

1.8 Изложить схему организации дорожного движения по ул. Мира (лист 1 ул. Мира Книга 7 (Южная поляна) в новой редакции (приложение №8).

1.9 Изложить схему организации дорожного движения по ул. Захарова (лист 3 ул. Захарова Книга 7 (Южная поляна) в новой редакции (приложение №9).

1.10 Изложить схему организации дорожного движения по ул. Гагарина (лист 10 ул. Гагарина Книга 2 (Заводской район) в новой редакции (приложение №10).

1.11 Изложить схему организации дорожного движения по ул. Беляева (листы 1-5 ул. Беляева Книга 2 (Заводской район) в новой редакции (приложение №11).

2. МКУ «Департамент ЖКХ г. Пензы»:

2.1 проинформировать граждан об изменении схемы организации дорожного движения и о причинах принятия данного решения путем размещения данной информации на официальном сайте администрации города Пензы в сети Интернет, иными способами в соответствии с частью 3 статьи 21 Федерального закона от 10.12.1995 № 196 – ФЗ «О безопасности дорожного движения».

2.2 обеспечить исполнение мероприятий, предусмотренных схемой организации дорожного движения, в соответствии со сроками, установленными частью 3 статьи 21 Федерального закона от 10.12.1995 № 196 – ФЗ «О безопасности дорожного движения».

3. Информационно – аналитическому отделу администрации города Пензы опубликовать настоящее постановление в муниципальной газете «Пенза» и разместить на официальном сайте администрации города Пензы в информационно-телекоммуникационной сети «Интернет».

4. Контроль за исполнением настоящего постановления возложить на заместителя главы администрации города по городскому хозяйству.

Глава администрации города

В.Н. Кувайцев

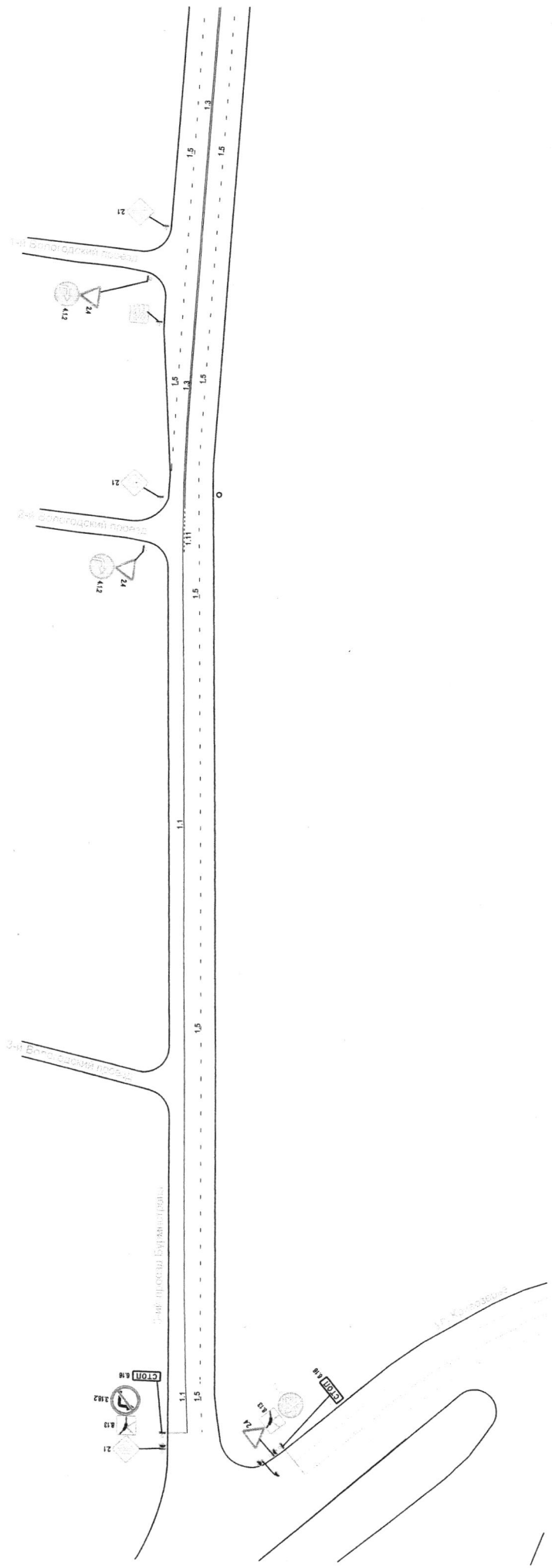

| Изм. | Лист | № докум. | Подпись            | Дата     |
|------|------|----------|--------------------|----------|
|      |      | Валюшина | <i>[Signature]</i> | 18.10.18 |
|      |      | Осин     | <i>[Signature]</i> | 19.10.18 |
|      |      | Иванкин  | <i>[Signature]</i> |          |

| Литера | Масса | Масштаб |
|--------|-------|---------|
|        |       |         |

|        |  |  |          |
|--------|--|--|----------|
| Лист 1 |  |  | Листов 3 |
|--------|--|--|----------|

### МКУ "Департамент ЖКХ г. Пензы"

Схема организации дорожного движения по 3-му проезду Буржуйстроев в г. Пензе

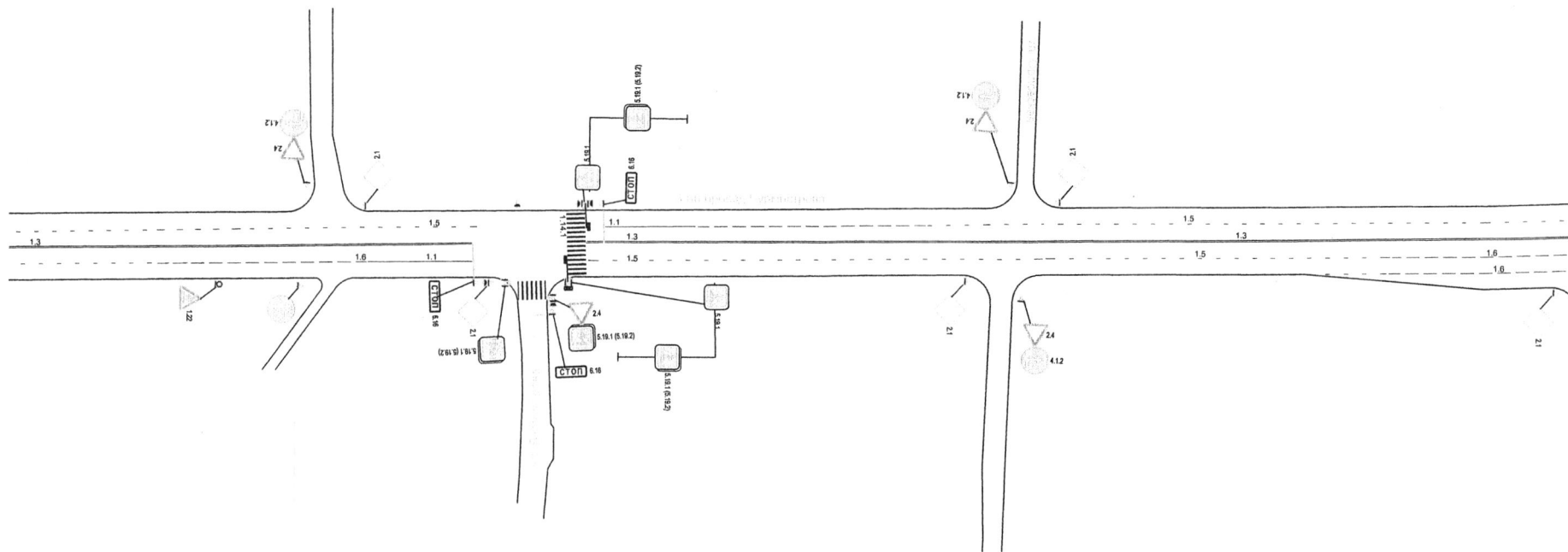

| Изм. | Лист | № докум. | Подпись         | Дата     |
|------|------|----------|-----------------|----------|
|      |      |          | <i>Ванюхина</i> | 19.10.17 |
|      |      |          | <i>Осин</i>     | 19.10.17 |
|      |      |          | <i>Иванкин</i>  |          |

МКУ "Департамент ЖКХ г. Пензы"

Схема организации дорожного движения по 3-му проезду Бурмистрова в г. Пензе

| Литера | Масса | Масштаб  |
|--------|-------|----------|
|        |       |          |
| Лист 2 |       | Листов 3 |

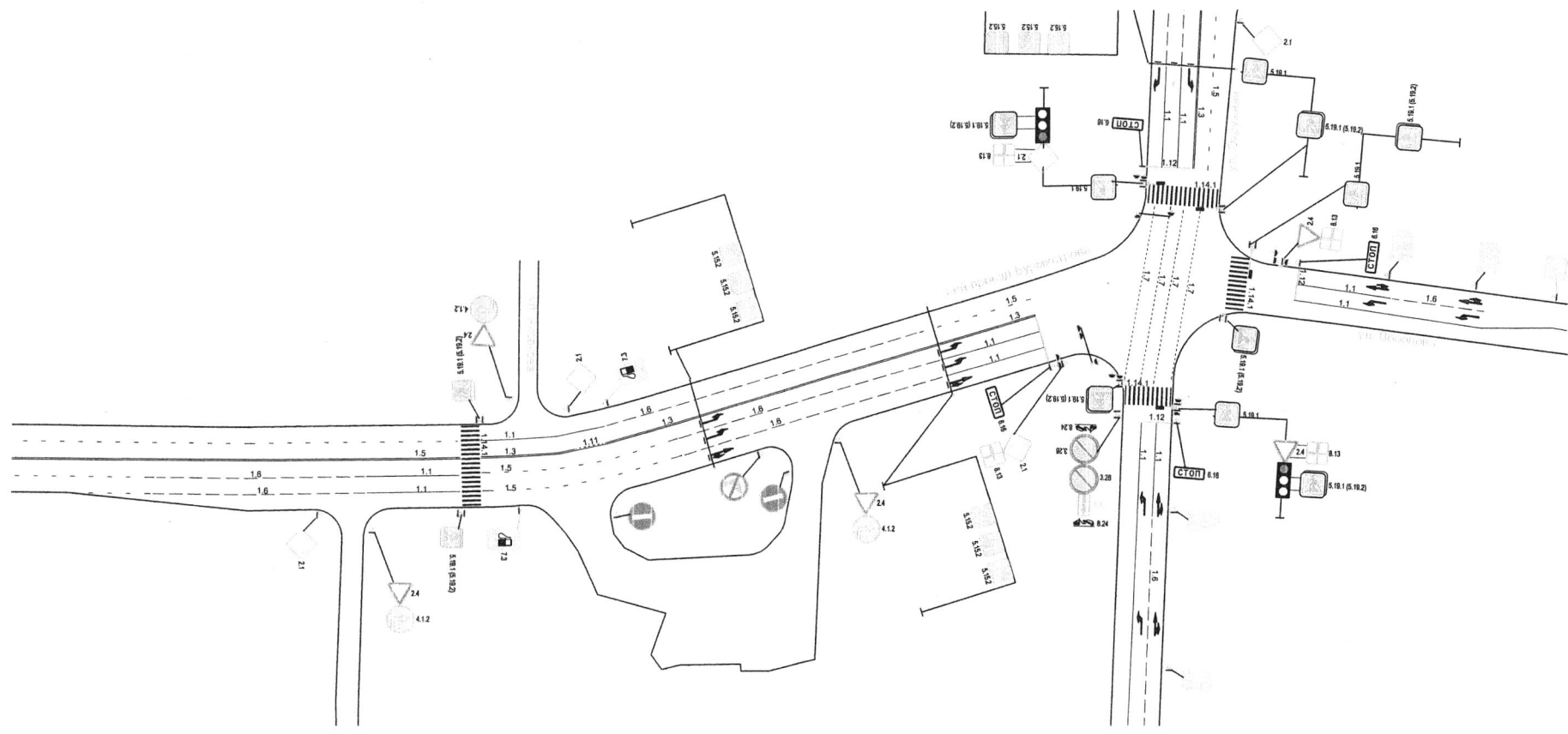

|      |      |          |         |      |
|------|------|----------|---------|------|
| Изм. | Лист | № докум. | Подпись | Дата |
|      |      |          |         |      |
|      |      |          |         |      |
|      |      |          |         |      |
|      |      |          |         |      |
|      |      |          |         |      |

МКУ "Департамент ЖКХ г. Пензы"

Схема организации дорожного движения  
по 3-му проезду Бурмистрова в г. Пензе

|        |          |         |
|--------|----------|---------|
| Литера | Масса    | Масштаб |
|        |          |         |
|        |          |         |
|        |          |         |
| Лист 3 | Листов 3 |         |

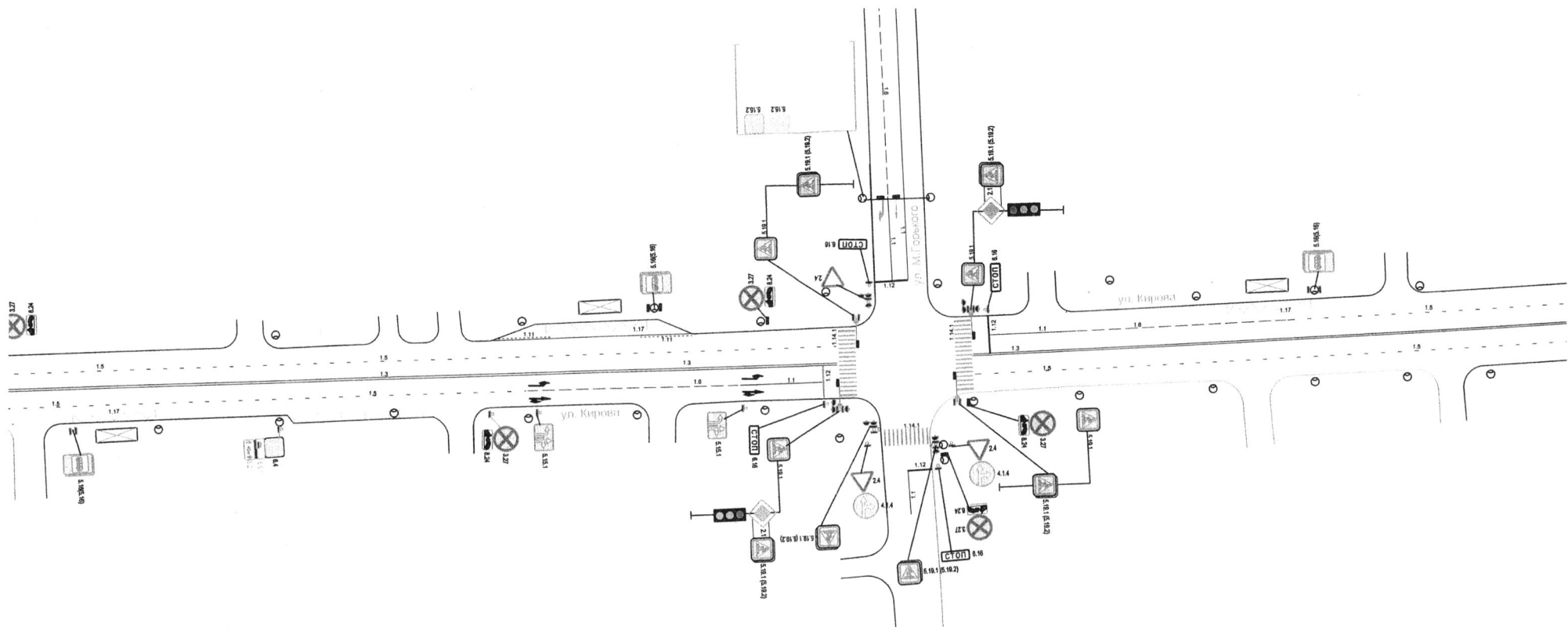

|   |                |                 |                 |                                       |               |              |                |
|---|----------------|-----------------|-----------------|---------------------------------------|---------------|--------------|----------------|
|   |                |                 |                 | <b>МКУ "Департамент ЖКХ г. Пензы"</b> |               |              |                |
| <b>Изм.</b>   | <b>Лист</b>    | <b>№ докум.</b> | <b>Подпись</b>  | <b>Дата</b>                           | <b>Литера</b> | <b>Масса</b> | <b>Масштаб</b> |
|   | Нач. отдела    | Ванюхина        | <i>Ванюхина</i> | 19.10.18                              |               |              |                |
|   | Зам. директора | Осин            | <i>Осин</i>     | 21.10.18                              |               |              |                |
|   | Директор       | Иванкин         | <i>Иванкин</i>  |                                       |               |              |                |
| Схема организации дорожного движения на ул. Кирова в г. Пензе |                |                 |                 |                                       | Лист 1        | Листов 1     |                |

Приложение №3 к постановлению администрации города Пензы от 28.08.2018 № 8450

ул. Ленина

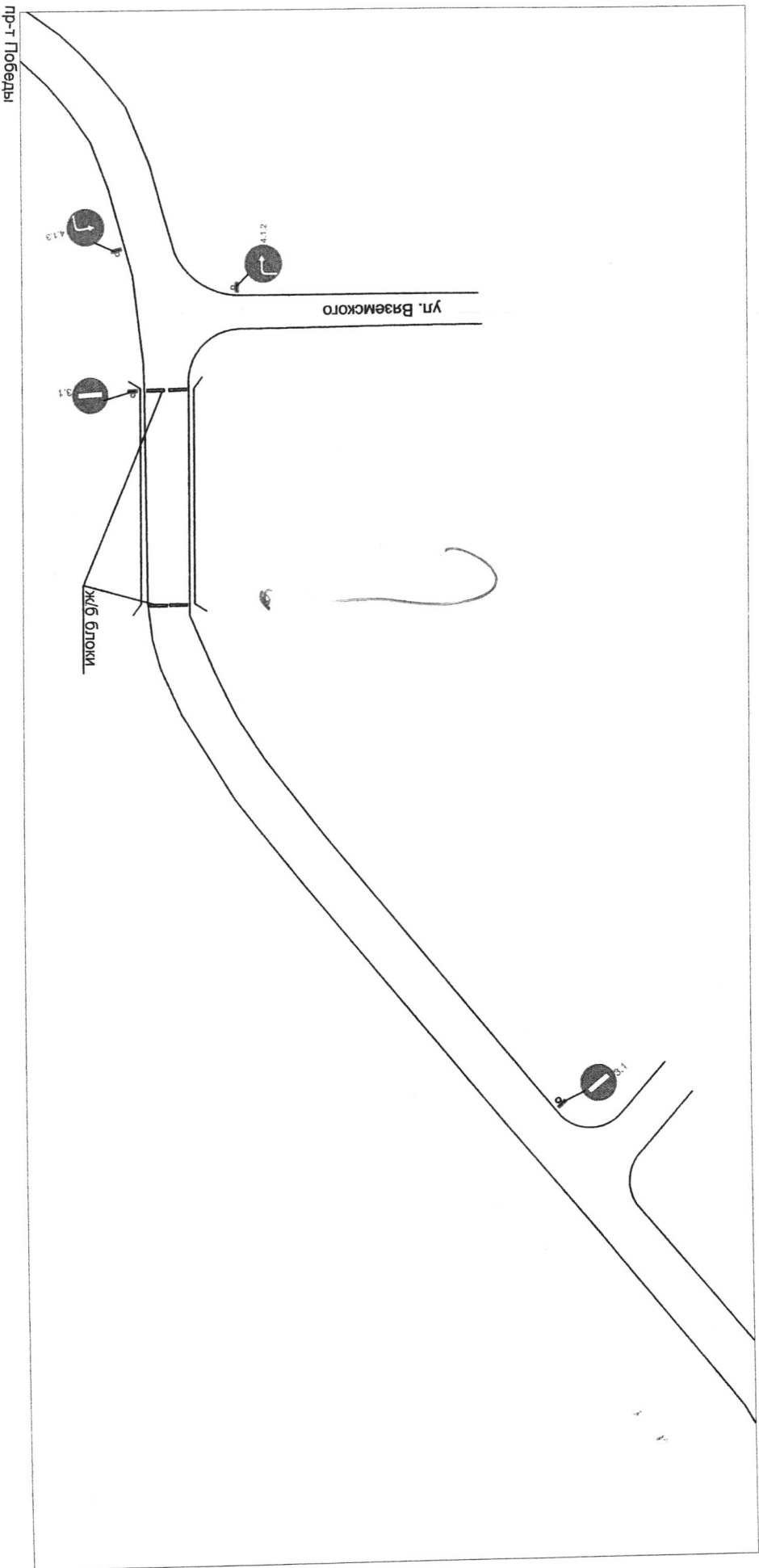

## МКУ "Департамент ЖКХ г. Пензы"

Схема организации дорожного движения на путепроводе в створе ул. Пионерской в г. Пензе

|                |          |          |         |          |  |
|----------------|----------|----------|---------|----------|--|
|                |          |          |         |          |  |
| Изм.           | Лист     | № докум. | Подпись | Дата     |  |
| Нач. отдела    | Ванюхина | Осин     |         | 19.08.18 |  |
| Зам. директора | Иванкин  |          |         |          |  |
| Директор       |          |          |         |          |  |
| Листов         | Масса    | Масштаб  |         |          |  |
| Лист 1         |          | Листов   |         |          |  |

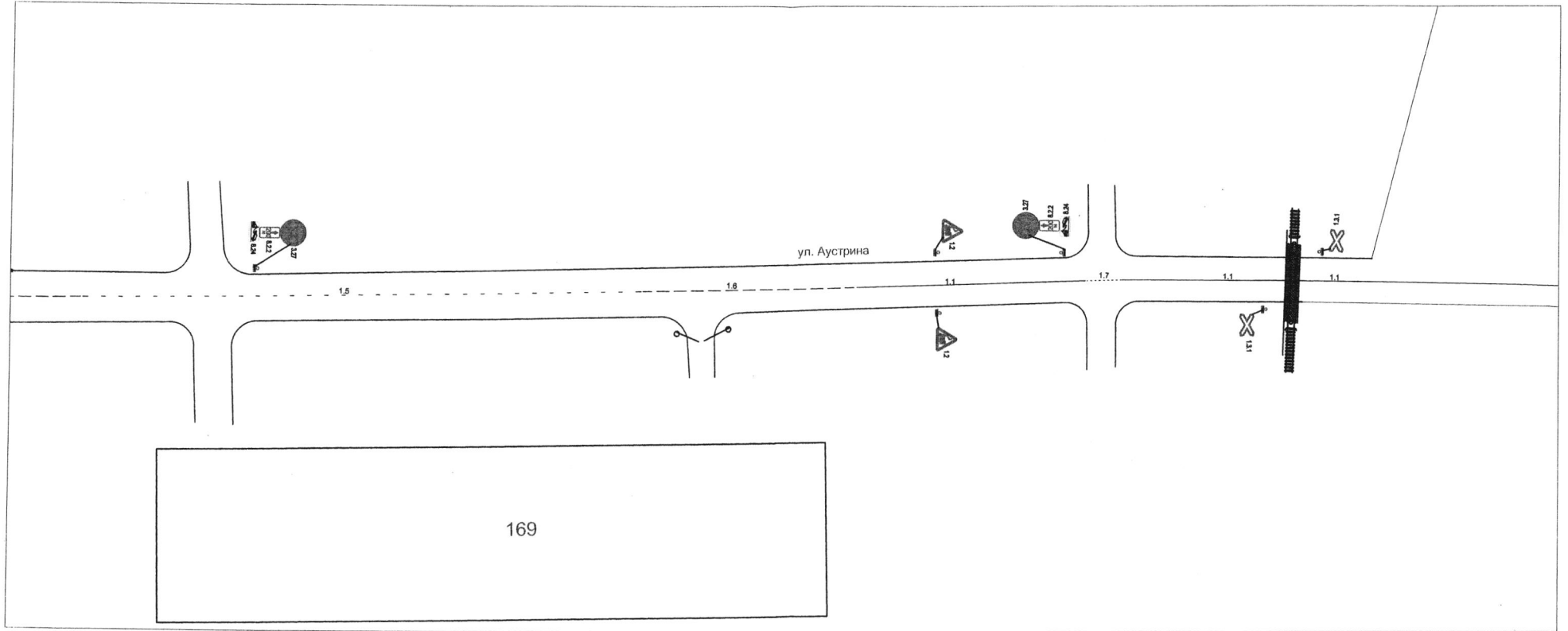

МКУ "Департамент ЖКХ г. Пензы"

| Изм. | Лист | № докум. | Подпись | Дата |
|------|------|----------|---------|------|
|      |      |          |         |      |
|      |      |          |         |      |
|      |      |          |         |      |

Схема организации дорожного движения  
 на ул. Аустрина в г. Пензе

| Литера | Масса    | Масштаб |
|--------|----------|---------|
|        |          |         |
|        |          |         |
| Лист 1 | Листов 1 |         |

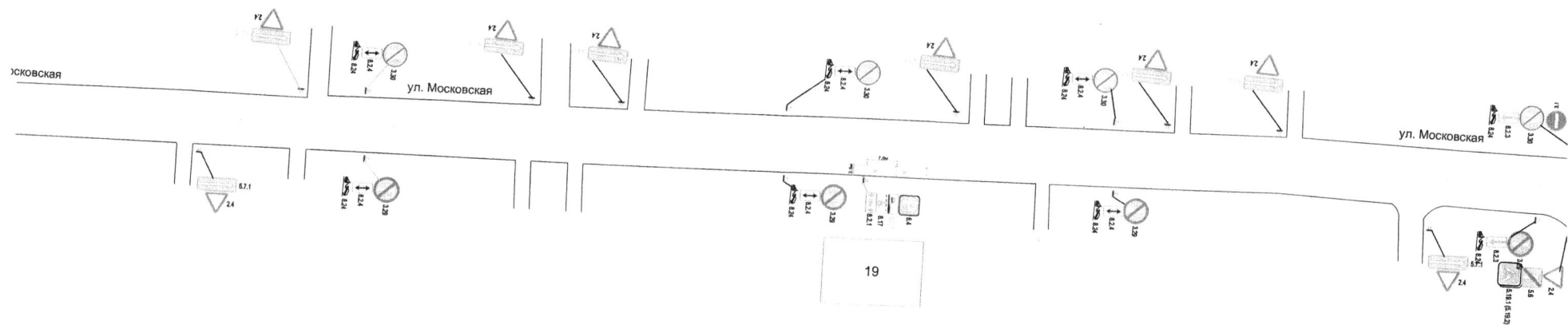

| Изм. | Лист | № докум. | Подпись  | Дата     |
|------|------|----------|----------|----------|
|      |      |          | Винохина | 09.11.18 |
|      |      |          | Осин     | 09.11.18 |
|      |      |          | Иванкин  | 09.11.18 |

МКУ "Департамент ЖКХ г. Пензы"

Схема организации дорожного движения по ул. Московской в районе строения №19 в г. Пензе

| Литера | Масса | Масштаб |
|--------|-------|---------|
|        |       |         |
| Лист 1 |       | Листов  |



Приложение №6 к постановлению администрации города Пензы от 28.10.2012 № 8470

№ 12 стр.

№ 19

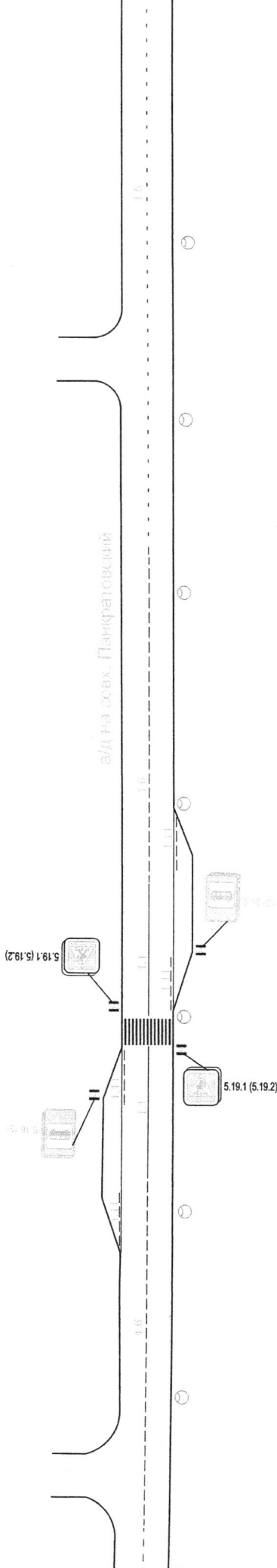

|                |      |          |                |   |        |       |         |
|----------------|------|----------|----------------|---|--------|-------|---------|
|                |      |          |                | <b>МКУ "Департамент ЖКХ г. Пензы"</b>   |        |       |         |
|                |      |          |                | Схема организации дорожного движения на ад. на схем. Панкратовский в г. Пензе |        |       |         |
| Изм.           | Лист | № докум. | Подпись        | Дата  | Литера | Масса | Масштаб |
| Исх. отдела    |      | Выполнен | <i>Фурсов</i>  | 11.10.12  |        |       |         |
| Зам. директора |      | Осн.     | <i>Иванкин</i> |   |        |       |         |
| Директор       |      | Иванкин  |                |   | Лист 1 |       | Листов  |

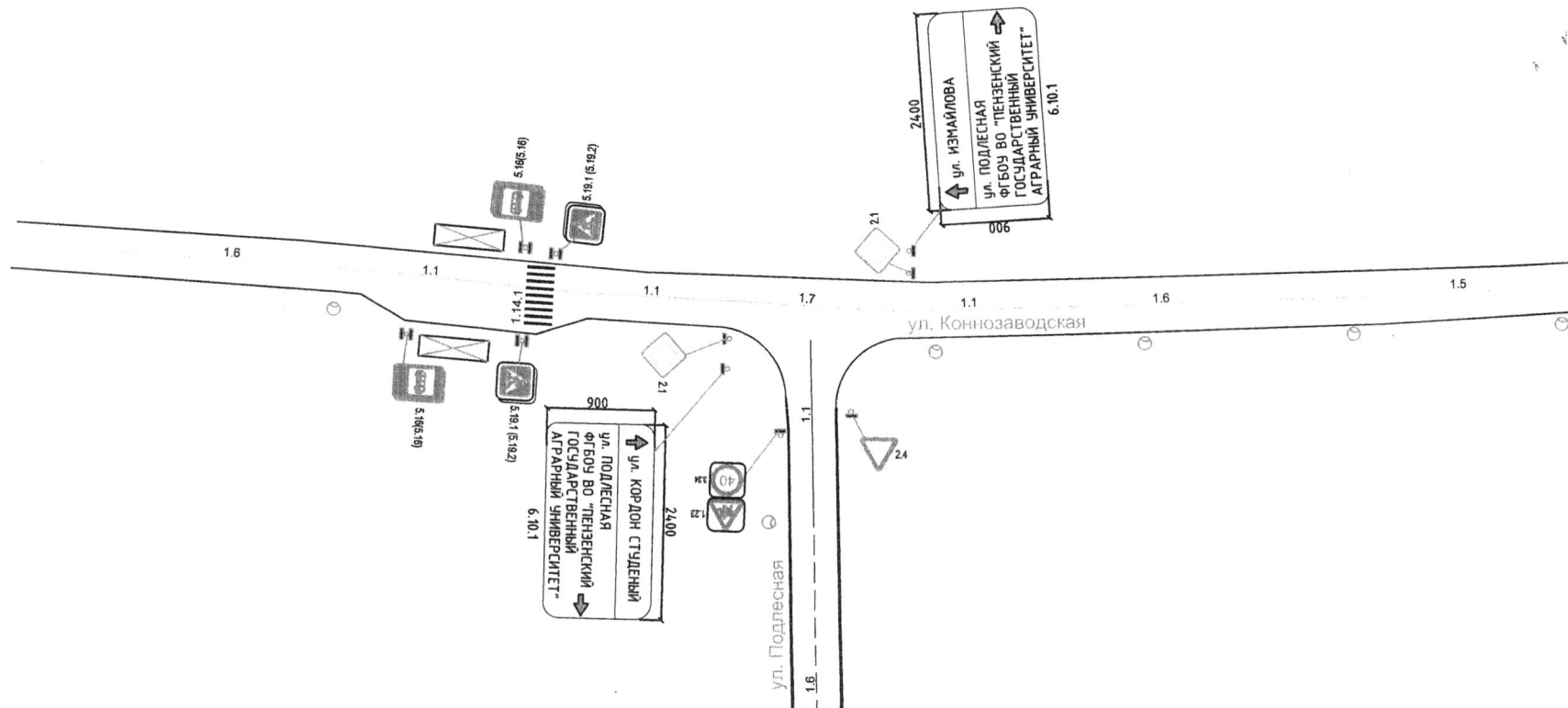

|      |                |          |                                |          |  |  |          |       |
|------|----------------|----------|--------------------------------|----------|--|--|----------|-------|
|      |                |          |                                |          | <b>МКУ "Департамент ЖКХ г. Пензы"</b>  |  |          |       |
|      |                |          |                                |          |  |  |          | Итера |
| Изм. | Лист           | № докум. | Подпись                        | Дата     | Схема организации дорожного движения<br>по ул. Коннозаводской в районе пересечения с<br>ул. Подлесной в г. Пензе |  |          |       |
|      | Нач. отдела    | Ванюхина | <i>[Handwritten Signature]</i> | 19.10.18 |  |  |          |       |
|      | Зам. директора | Осин     | <i>[Handwritten Signature]</i> | 19.10.18 |  |  |          |       |
|      | Директор       | Иванкин  | <i>[Handwritten Signature]</i> |          |  |  |          |       |
|      |                |          |                                |          | Лист 1   |  | Листов 3 |       |

Приложение №8 к постановлению  
администрации города Пензы  
от 28.12.2012 № 2442

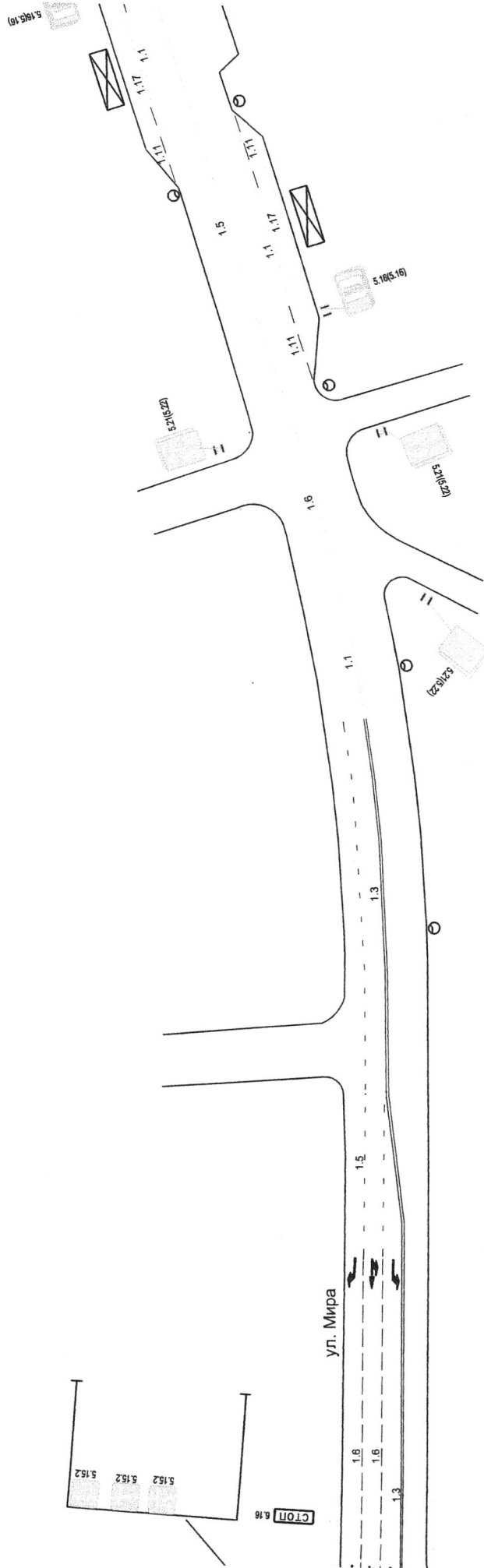

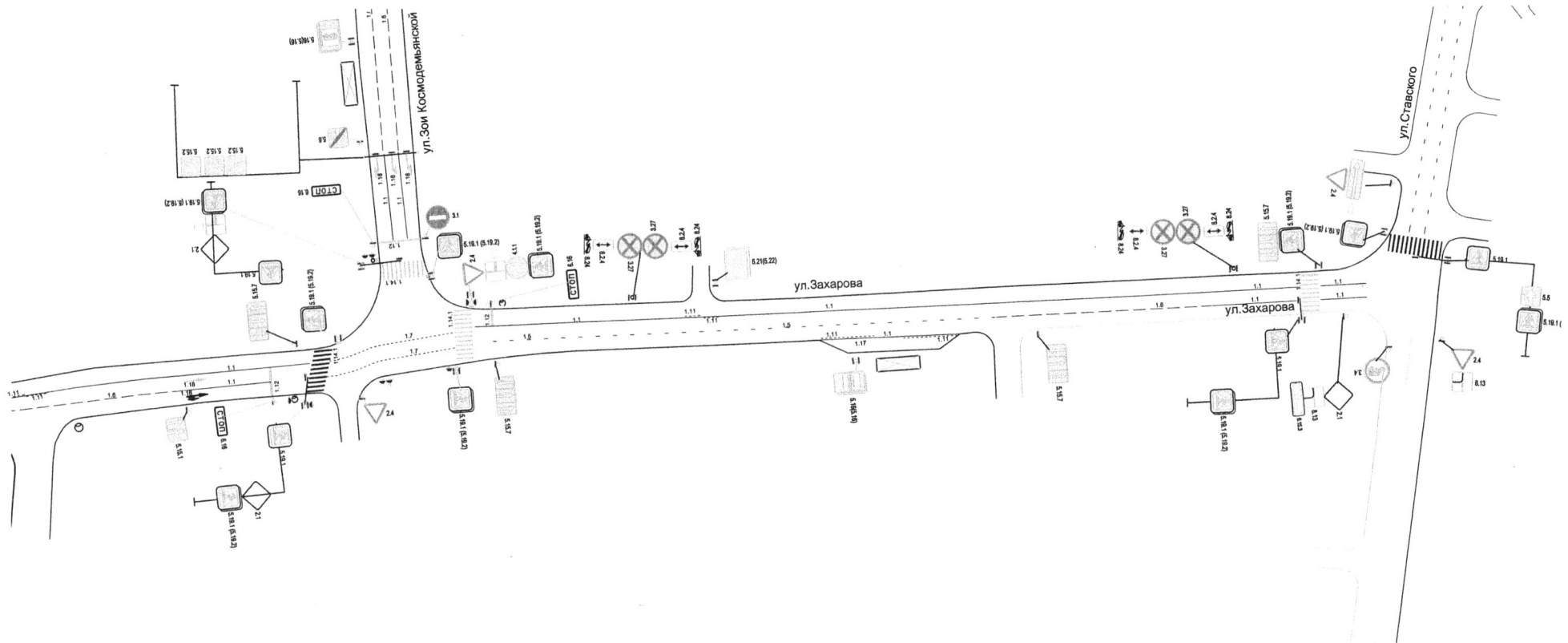

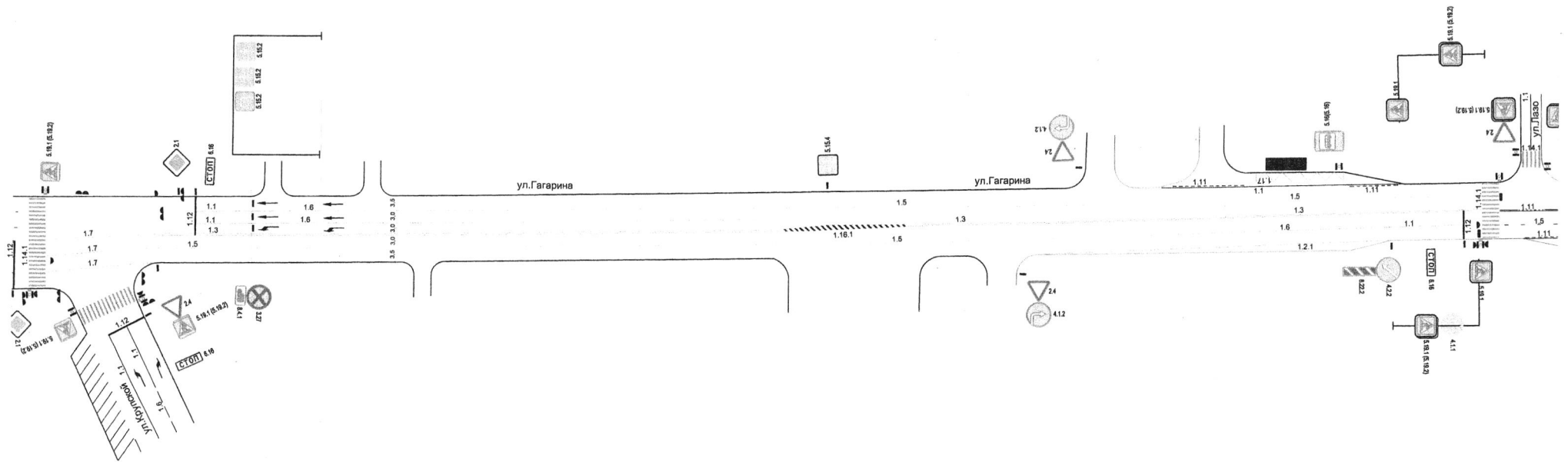

|   |                |          |                    | МКУ "Департамент ЖКХ г. Пензы" |        |        |         |
|---|----------------|----------|--------------------|--------------------------------|--------|--------|---------|
| Изм.  | Лист           | № докум. | Подпись            | Дата                           | Литера | Масса  | Масштаб |
|   | Нач. отдела    | Ванюхина | <i>[Signature]</i> | 19.10.18                       |        |        |         |
|   | Зам. директора | Осин     | <i>[Signature]</i> | 19.10.18                       |        |        |         |
|   | Директор       | Иванкин  | <i>[Signature]</i> |                                |        |        |         |
| Схема организации дорожного движения на ул. Гагарина в г. Пензе |                |          |                    |                                | Лист 1 | Листов |         |

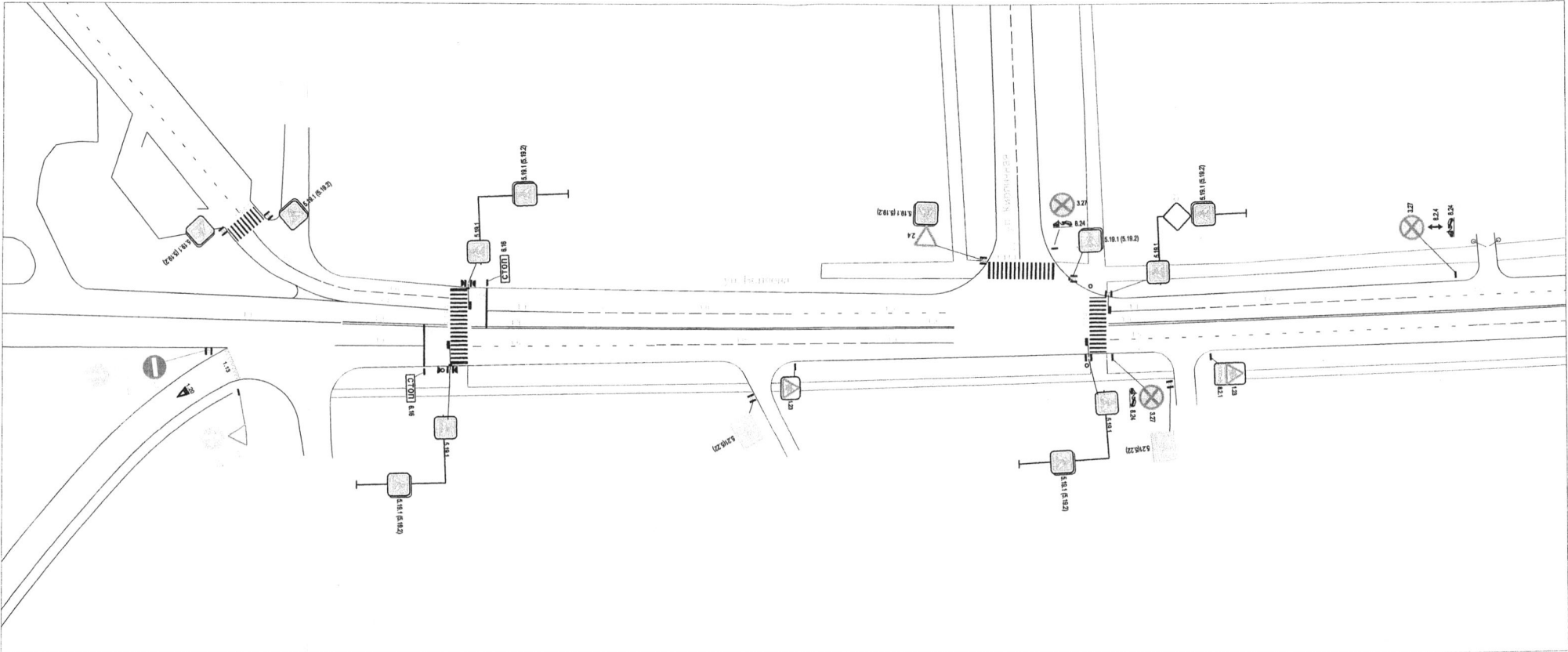

|      |      |          |                 |          |
|------|------|----------|-----------------|----------|
| Изм. | Лист | № докум. | Подпись         | Дата     |
|      |      |          | <i>Венюкина</i> | 28.10.18 |
|      |      |          | <i>Осин</i>     |          |
|      |      |          | <i>Иванкин</i>  |          |

### МКУ "Департамент ЖКХ г. Пензы"

Схема организации дорожного движения по ул. Беллева в г. Пензе

|        |       |          |
|--------|-------|----------|
| Литера | Масса | Масштаб  |
|        |       |          |
| Лист 1 |       | Листов 4 |

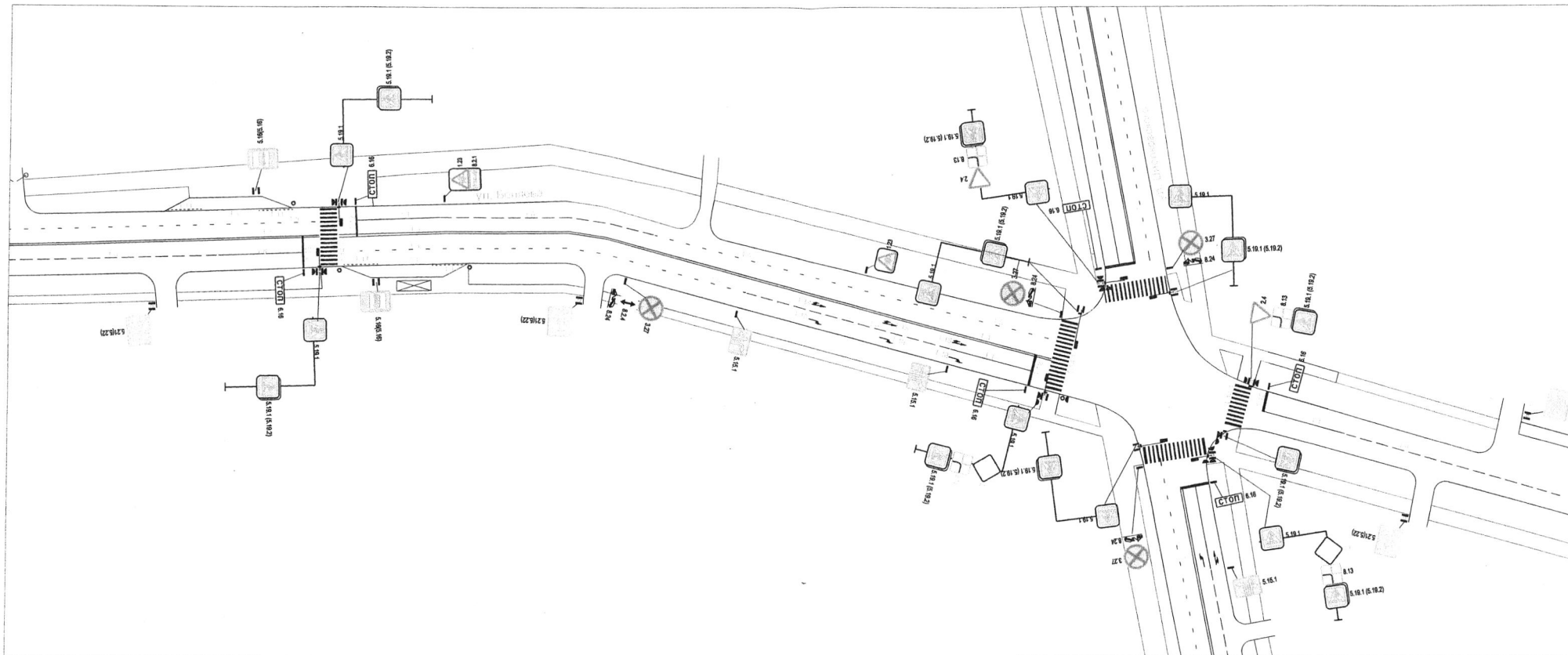

МКУ "Департамент ЖКХ г. Пензы"

| Изм. | Лист | № докум. | Подпись  | Дата     |
|------|------|----------|----------|----------|
|      |      |          | Ванюхина | 19.10.18 |
|      |      |          | Осин     | 19.10.18 |
|      |      |          | Иванкин  | 19.10.18 |

Схема организации дорожного движения по ул. Беляева в г. Пензе

| Литера | Масса | Масштаб  |
|--------|-------|----------|
|        |       |          |
| Лист 2 |       | Листов 4 |

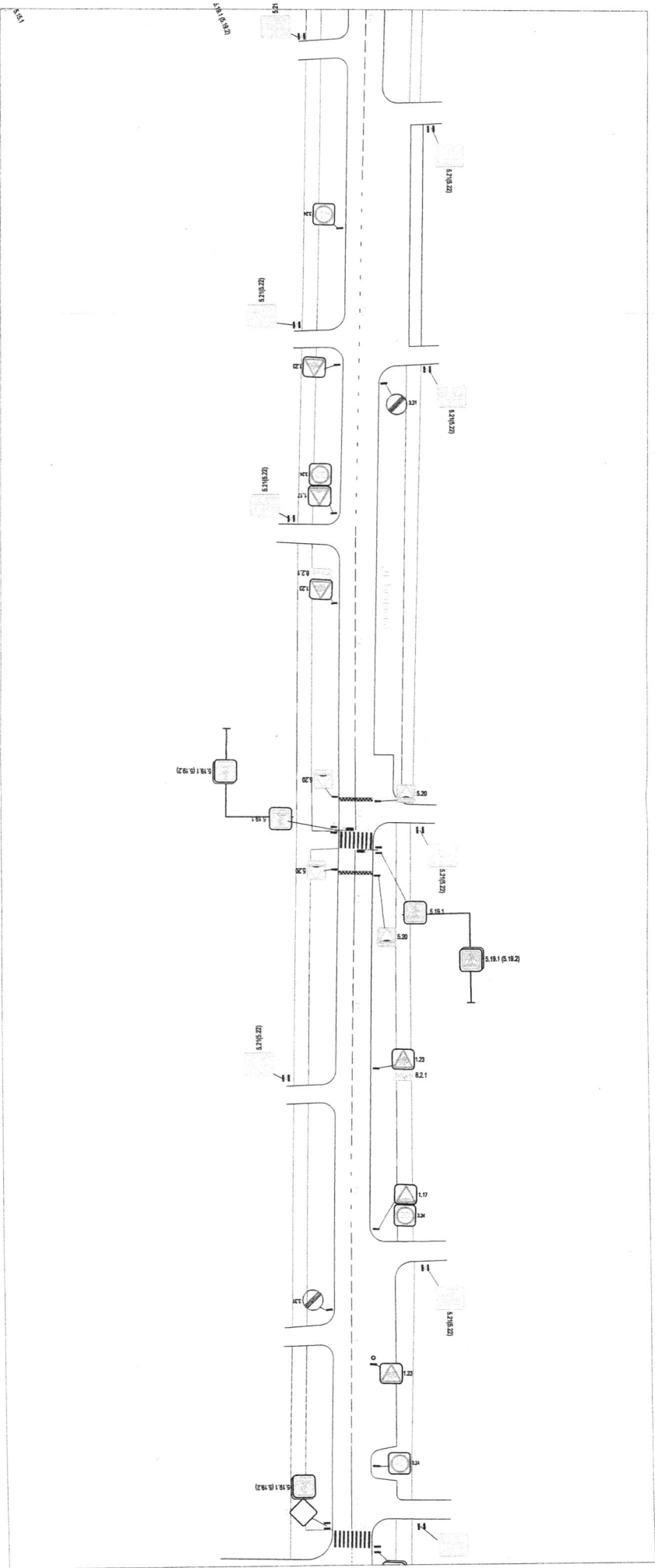

|  |   |          |                    |          |
|--|---|----------|--------------------|----------|
| Изм. Лист  |   | № докум. | Подпись            | Дата     |
| Нач. отдела  |   | Виношкин | <i>[Signature]</i> | 19.09.08 |
| Зам. директора   |   | Осин     | <i>[Signature]</i> | 09.11.08 |
| Директор   |   | Иванкин  | <i>[Signature]</i> |          |
| <b>МКУ "Департамент ЖКХ г. Пензы"</b><br>Схема организации дорожного движения<br>по ул. Белгеев в г. Пензе |   |          |                    |          |
| Лист   | 3 | Масса    | Листов             | 4        |



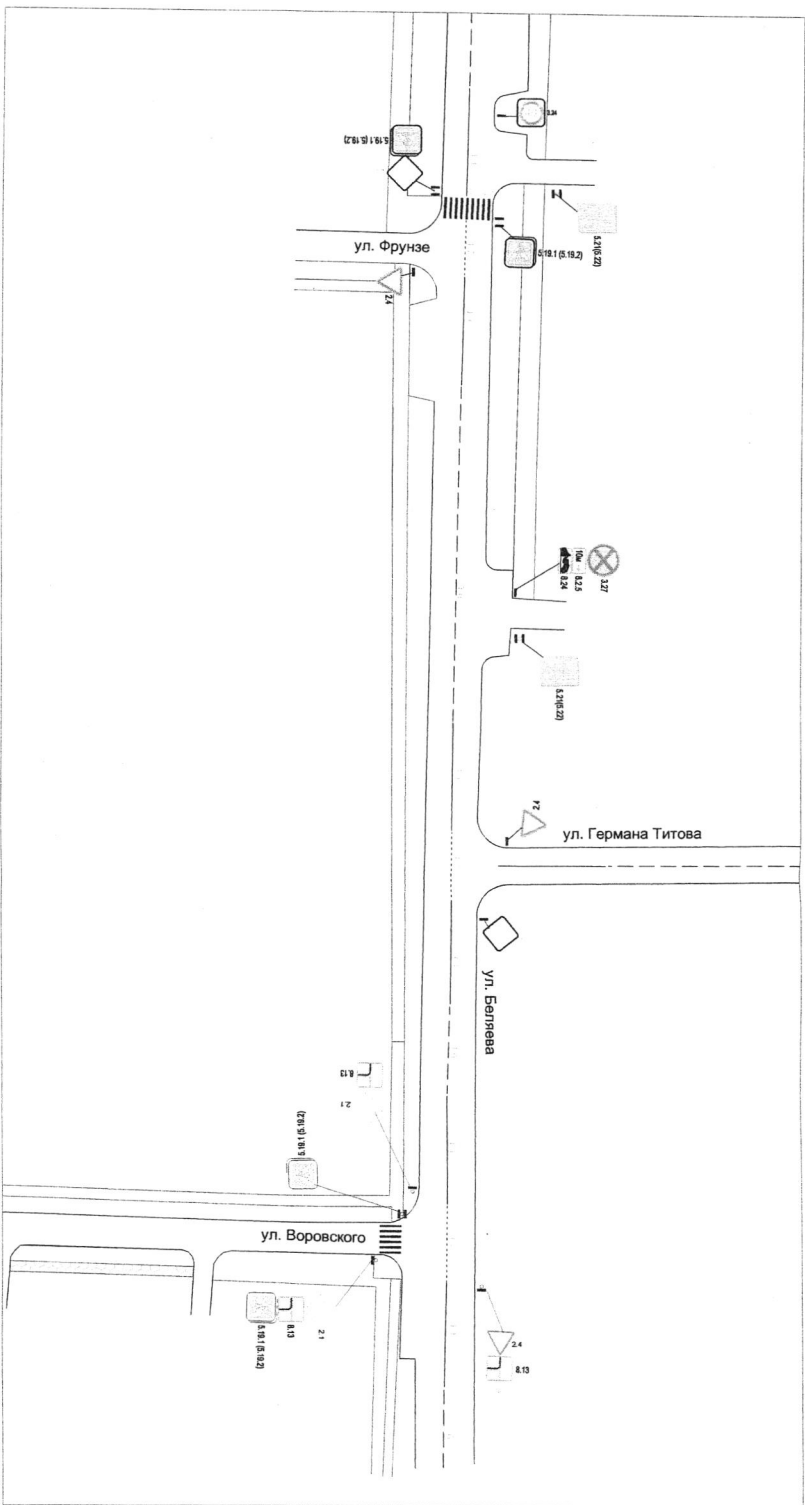

|               |           |                    |          |
|---------------|-----------|--------------------|----------|
| Изм. Лист     | № докум.  | Подпись            | Дата     |
| Нач. отдела   | Виночкина | <i>[Signature]</i> | 19/10/18 |
| Зам. инженера | Осин      | <i>[Signature]</i> |          |
| Директор      | Иванкин   | <i>[Signature]</i> |          |

**МКУ "Департамент ЖКХ г. Пензы"**

Схема организации дорожного движения  
по ул. Балтиева в г. Пензе

|          |       |         |
|----------|-------|---------|
| Листов   | Масса | Масштаб |
| Лист 4   |       |         |
| Листов 4 |       |         |